

男子学校对抗戦

18

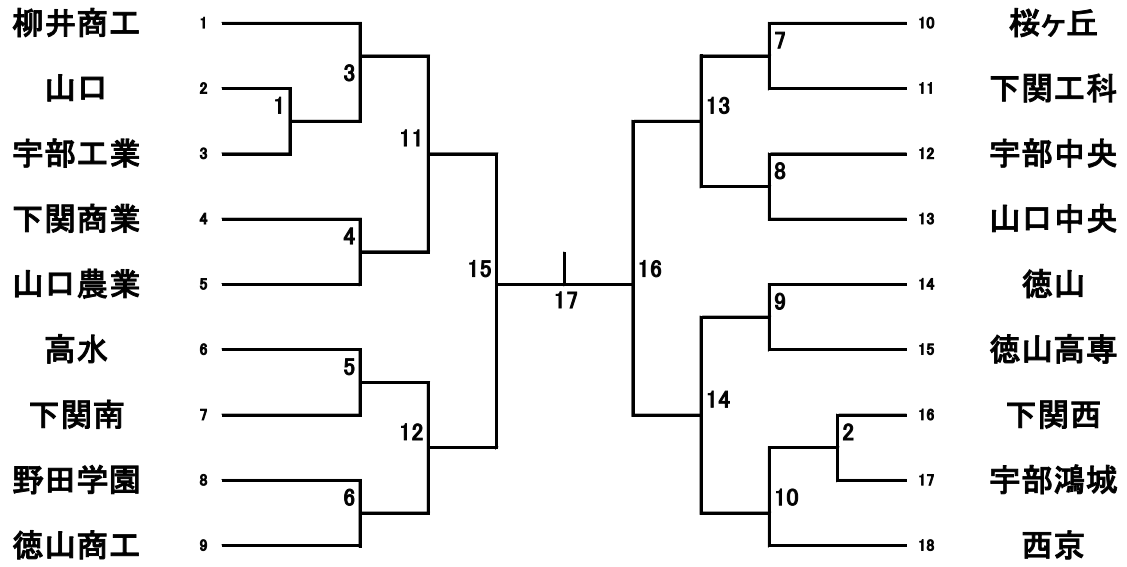

男子 ダブルス (102)

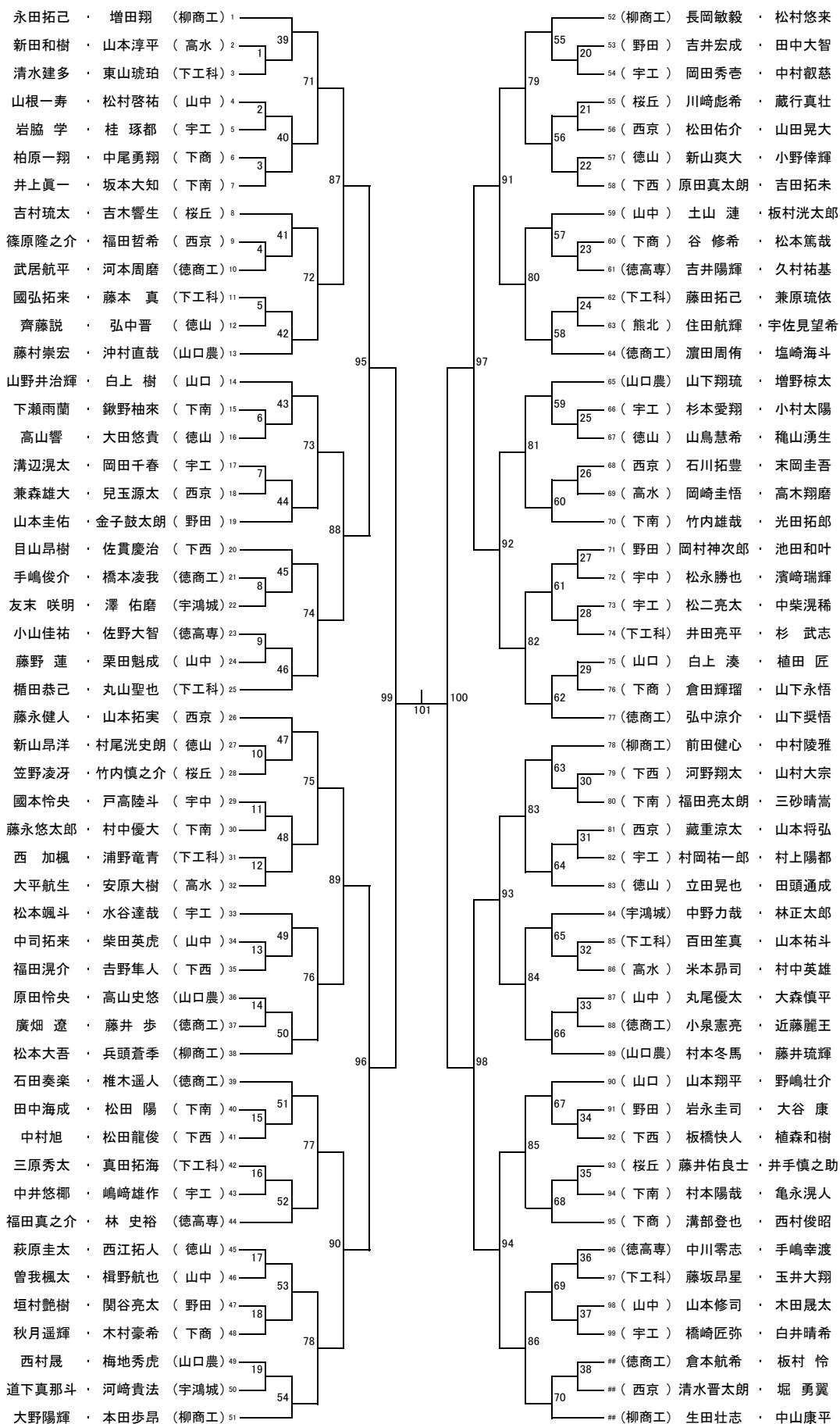

99の敗者 () ————— () 100の敗者

3位決定戦
102

第2代表決定戦
103

男子 シングルス (191)
ADブロック (95)

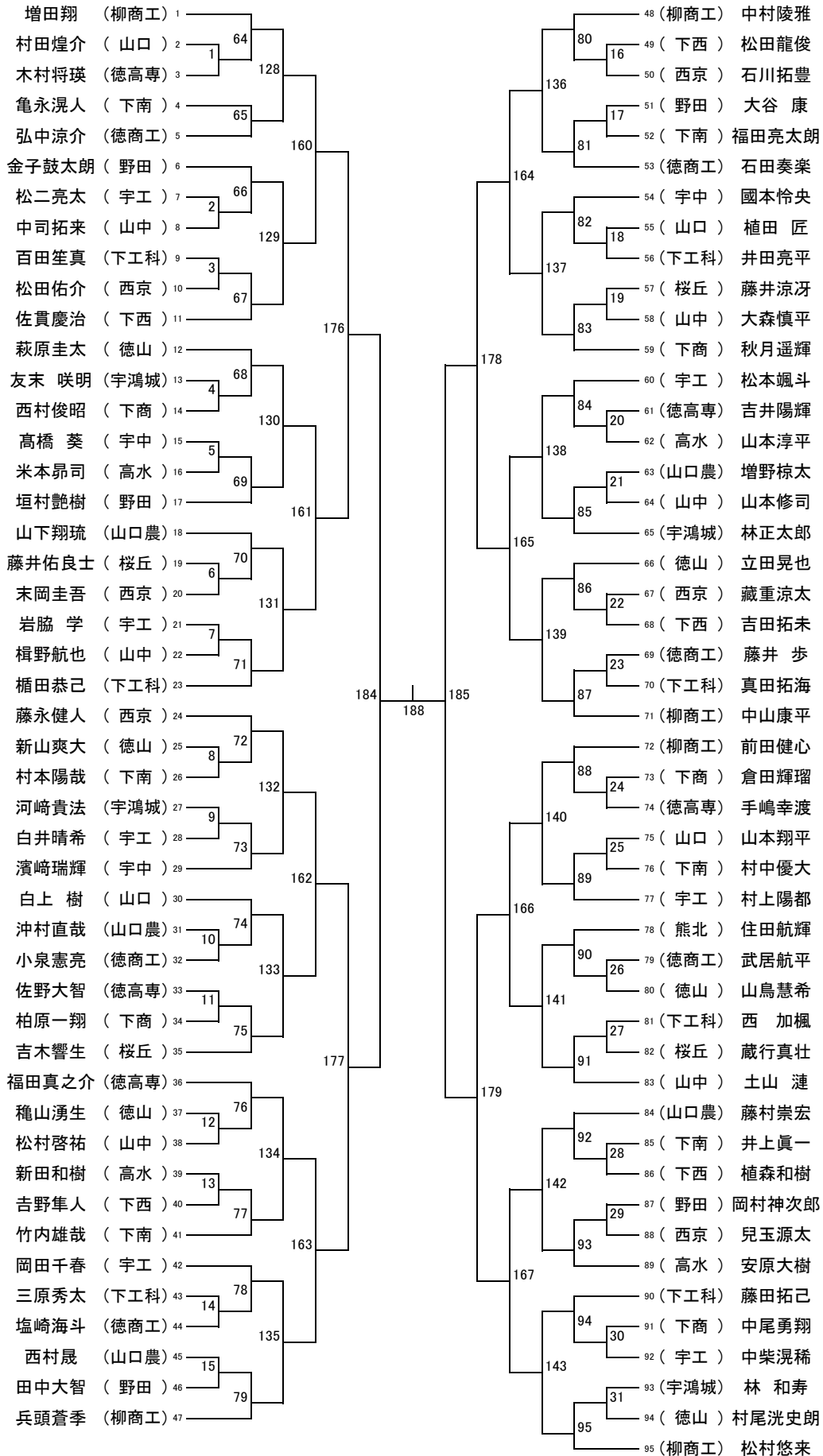

決勝戦

188の勝者 ()

190

() 189の勝者

男子 シングルス (191)
BCブロック (96)

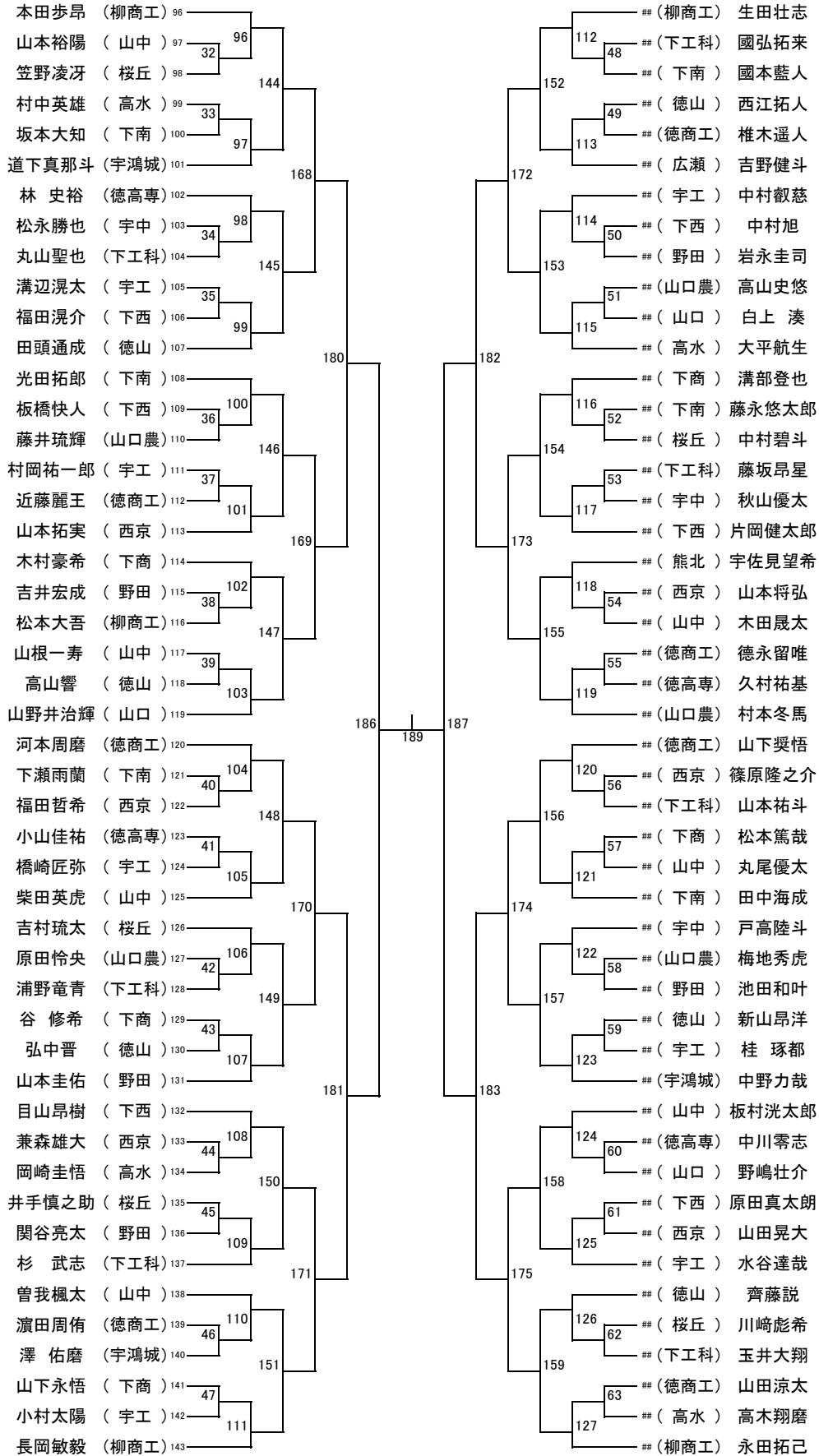

188の敗者 () ----- 3位決定戦 ----- () 189の敗者

第2代表決定戦
192

女子学校对抗戦 21

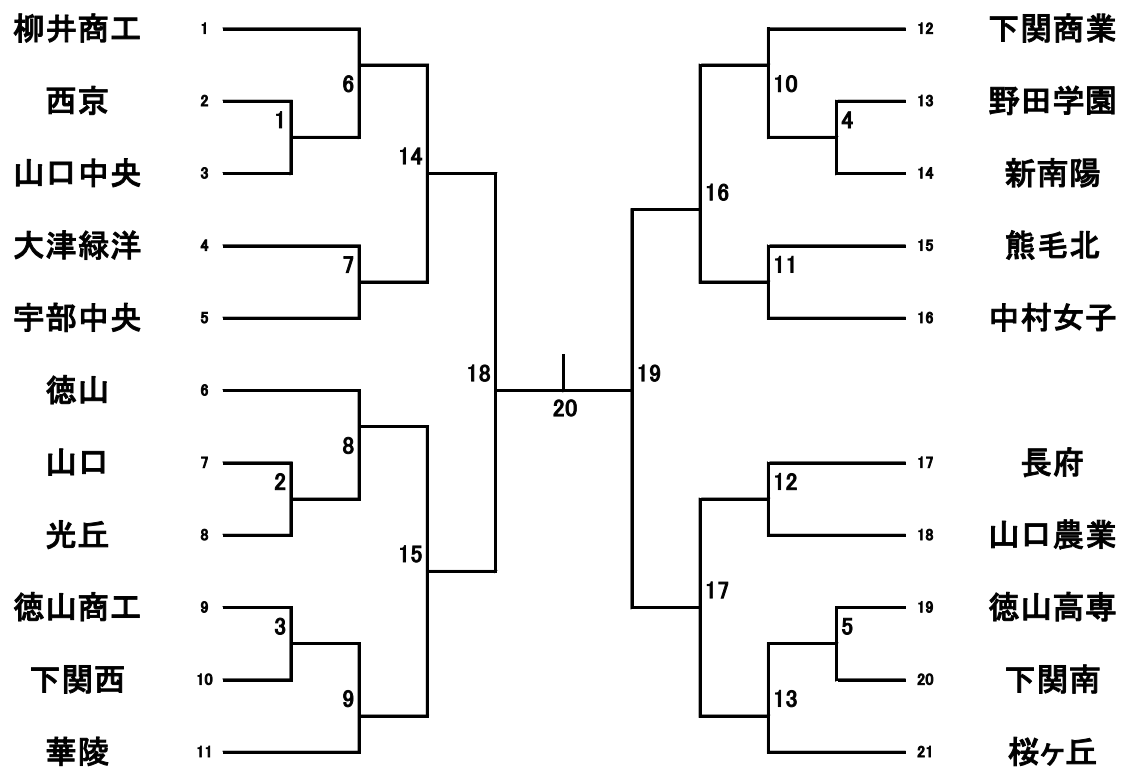

女子 ダブルス (105)

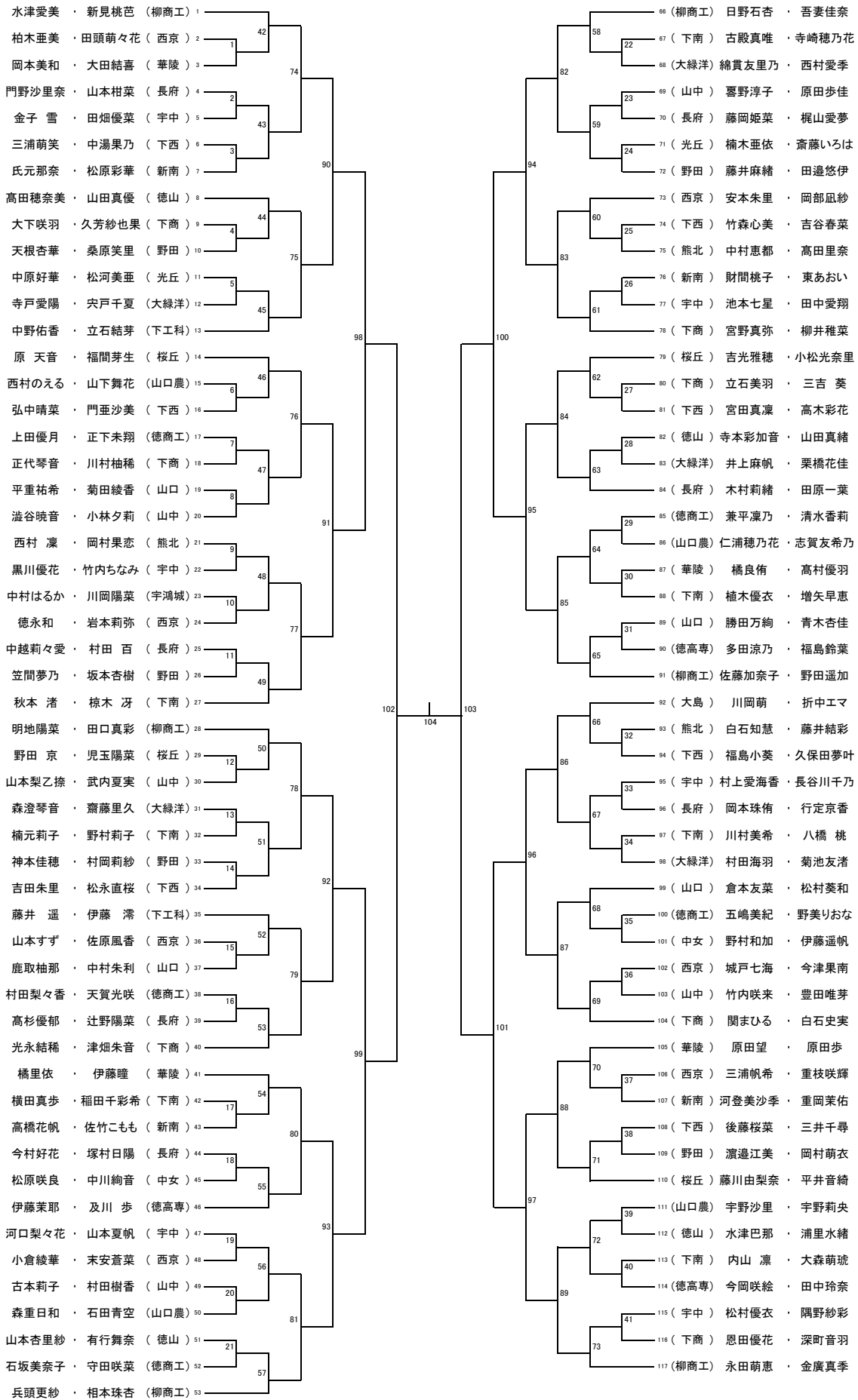

102の敗者 ()

3位決定戦

105

() 103の敗者

第2代表決定戦

106

女子 シングルス (193)
ADブロック (97)

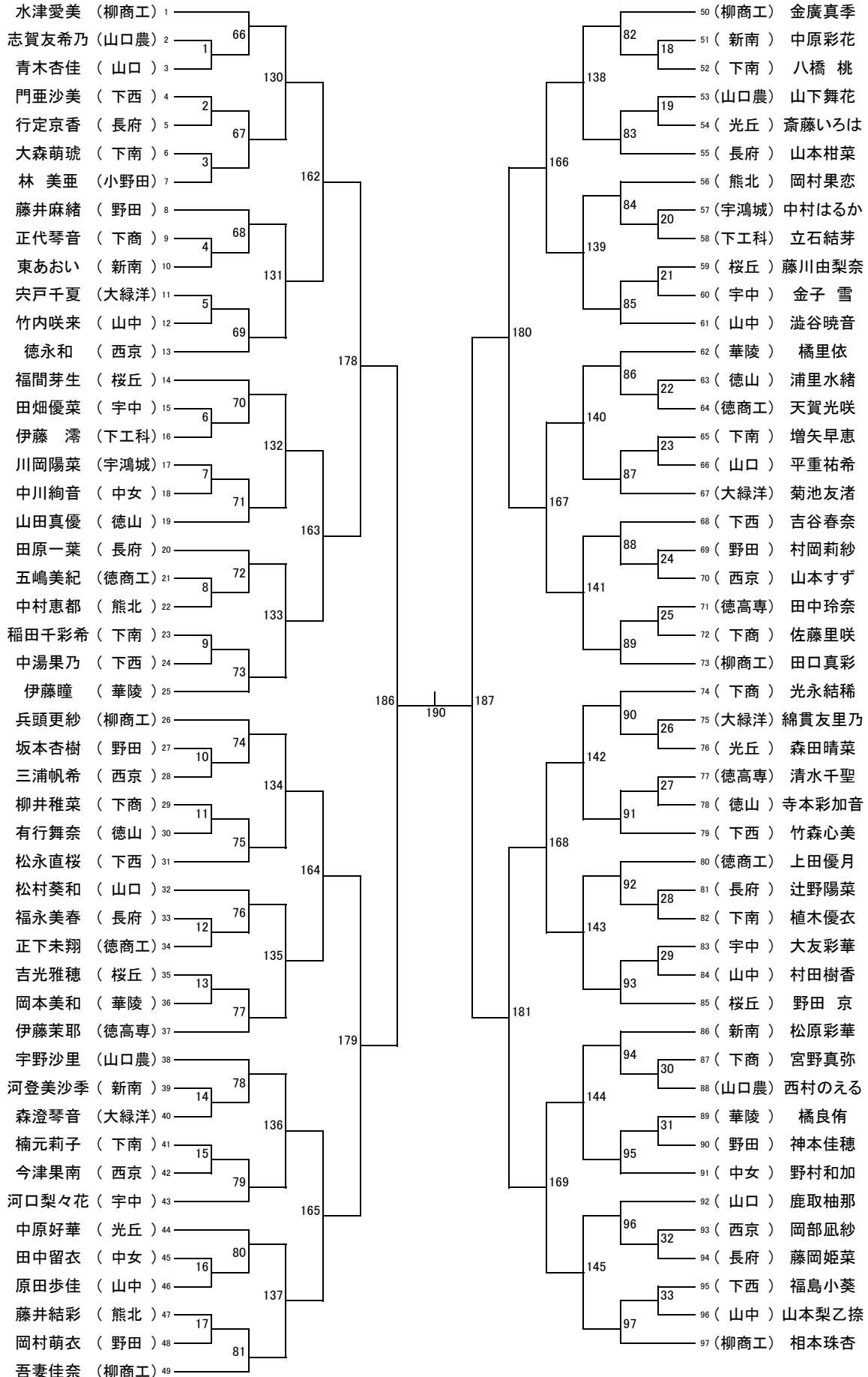

190の勝者 ()

決勝戦

192

() 191の勝者

女子 シングルス (193)
BCブロック (96)

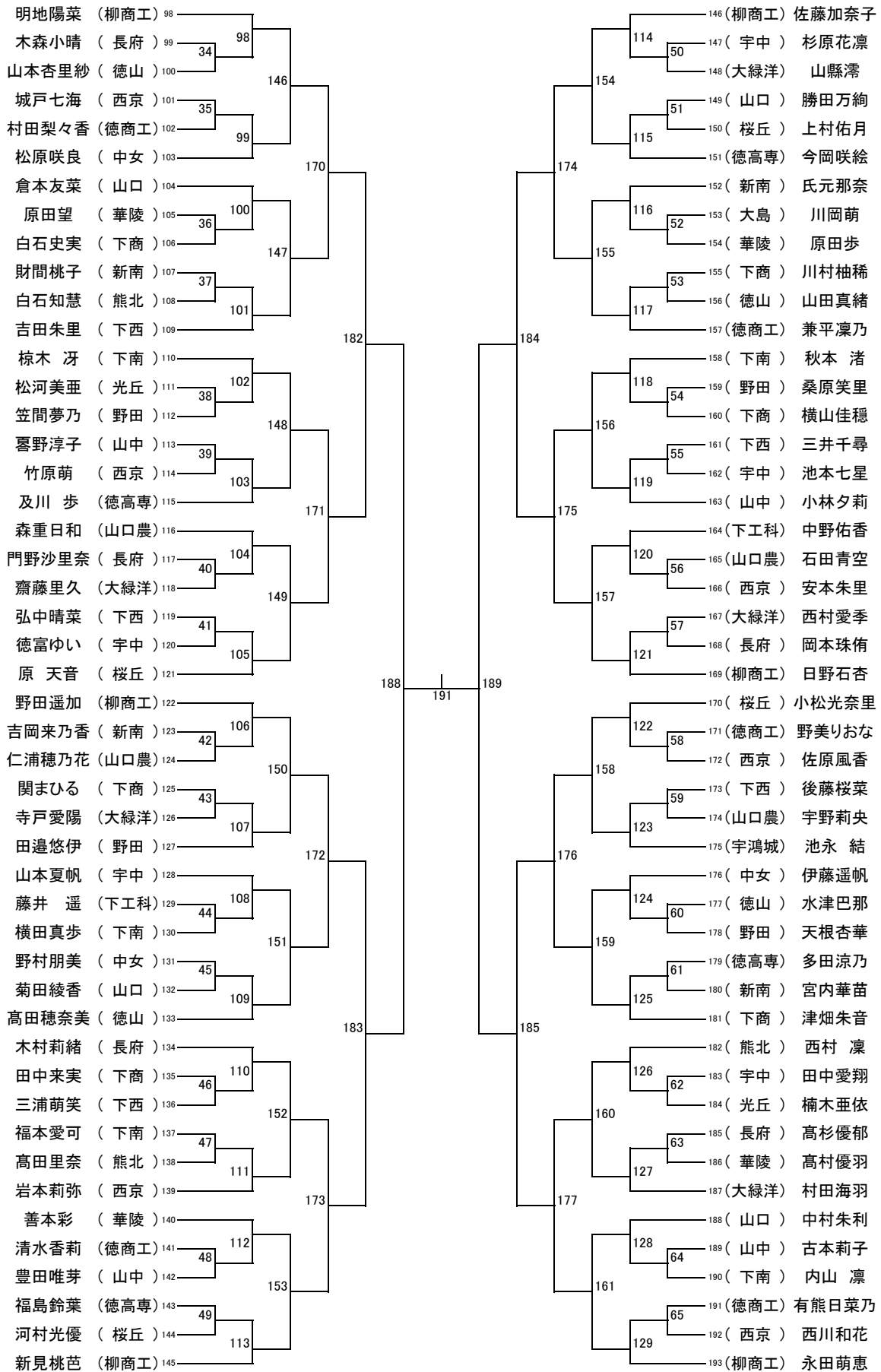

190の敗者 () ----- 3位決定戦 ----- () 191の敗者

193

第2代表決定戦

() ----- 第2代表決定戦 ----- ()

194