

第73回山口県高等学校総合体育大会テニス競技

令和4年5月28日～30日・6月4日 維新百年記念公園テニス場

男子ダブルス

				1 R	2 R	3 R	4 R	S F
A1	弘 空青 (西京)	3	弘 空青		弘 空青			
	大河原 悠暉 (西京)	3	大河原 悠暉		大河原 悠暉			
A2	橋本 翔太 (華陵)	3	橋本 翔太	橋本 翔太	61			
	井上 容成 (華陵)	3	井上 容成	井上 容成				
A3	畚野 太志 (下関西)	2	畚野 太志	63				
	西口 碧 (下関西)	3	西口 碧					
A4	西村 修斗 (宇部西)	2	西村 修斗		西村 修斗			
	藤本 匠 (宇部西)	3	藤本 匠		藤本 匠			
A5	達川 文徳 (防府西)	2	達川 文徳				弘 空青	
	福井 聖人 (防府西)	2	福井 聖人				大河原 悠暉	
A6	中野 隼佑 (下関西)	2	中野 隼佑		内田 壮			
	高野 祥太郎 (下関西)	3	高野 祥太郎		戸井 健斗			
A7	内田 壮 (防府商工)	3	内田 壮		内田 壮			
	戸井 健斗 (防府商工)	2	戸井 健斗		戸井 健斗			
A8	川本 凌雅 (岩国)	2	川本 凌雅	川本 凌雅				
	堀内 颯太 (岩国)	2	堀内 颯太	堀内 颯太				
A9	藤井 晋 (誠英)	3	藤井 晋	62				
	柳 一刀 (誠英)	2	柳 一刀					
A10	田村 真悟 (宇部工業)	2	田村 真悟		田村 真悟			
	門田 陵佑 (宇部工業)	3	門田 陵佑		門田 陵佑			
A11	岩尾 大成 (西京)	1	岩尾 大成		岩尾 大成			
	大方 陵平 (西京)	2	大方 陵平		大方 陵平			
A12	原田 悠希 (防府)	3	原田 悠希	伊藤 圭史	63			
	森王 総士 (防府)	3	森王 総士	倉橋 昊大朗				
A13	伊藤 圭史 (下関西)	3	伊藤 圭史	伊藤 圭史				
	倉橋 昊大朗 (下関西)	2	倉橋 昊大朗	倉橋 昊大朗				
A14	田邊 絢大 (岩国)	3	田邊 絢大		岸田 昊生			
	中村 新 (岩国)	2	中村 新		正木 光			
A15	岸田 昊生 (山口)	1	岸田 昊生		岸田 昊生			
	正木 光 (山口)	1	正木 光		正木 光			
A16	阿部 海翔 (西京)	3	阿部 海翔		有道 和徳			
	松本 誠司 (西京)	3	松本 誠司		木村 陽翔			
A17	有道 和徳 (萩)	3	有道 和徳		有道 和徳			
	木村 陽翔 (萩)	3	木村 陽翔		木村 陽翔			
A18	塩田 龍之亮 (宇部)	3	塩田 龍之亮	田原 壘仁				
	藤本 遼太郎 (宇部)	3	藤本 遼太郎	森 玲音虎				
A19	田原 壘仁 (西京)	2	田原 壘仁	76 (4)				
	森 玲音虎 (西京)	1	森 玲音虎		岩本 風音			
A20	岩本 風音 (誠英)	3	岩本 風音		岩本 風音			
	近藤 曜司 (誠英)	3	近藤 曜司		近藤 曜司			

決勝戦

A	岩本 風音 (誠英)	3	岩本 風音
	近藤 曜司 (誠英)	3	近藤 曜司
B	久保田 海斗 (西京)	2	83
	田中 蒼士 (西京)	3	

				1 R	2 R	3 R	4 R	S F
B1	上田 遼介 (西京)	3	上田 遼介		小森 洋之助			
	神田 蓮 (西京)	3	神田 蓮		小阪 大海			
B2	小森 洋之助 (山口中央)	2	小森 洋之助	小森 洋之助	W.O.			
	小阪 大海 (山口中央)	2	小阪 大海	小阪 大海				
B3	堤 竜聖 (萩光塩学院)	2	堤 竜聖	63				
	杉山 永遠 (萩光塩学院)	1	杉山 永遠					
B4	藤田 雄大 (誠英)	3	藤田 雄大		中野 陽斗			
	田中 一輝 (誠英)	3	田中 一輝		貞島 陸人			
B5	中野 陽斗 (長府)	2	中野 陽斗		63			
	貞島 陸人 (長府)	2	貞島 陸人					
B6	金子 颯汰 (萩光塩学院)	2	金子 颯汰		金子 颯汰			
	上領 日向 (萩光塩学院)	3	上領 日向		上領 日向			
B7	堤 悠晴 (西京)	3	堤 悠晴					
	永戸 和樹 (西京)	3	永戸 和樹					
B8	山田 晃弘 (山口)	2	山田 晃弘	清部 満喜				
	正木 勇気 (山口)	2	正木 勇気	松永 知之				
B9	清部 満喜 (成進)	2	清部 満喜	63				
	松永 知之 (成進)	1	松永 知之					
B10	福光 研太 (誠英)	2	福光 研太		福光 研太			
	友貞 喜恵 (誠英)	2	友貞 喜恵		友貞 喜恵			
B11	大下 然 (下関西)	2	大下 然		大下 然			
	福井 海翔 (下関西)	2	福井 海翔		福井 海翔			
B12	林 楓人 (西京)	2	林 楓人	西村 祐哉	62			
	奥野 帆渡 (西京)	2	奥野 帆渡	山根 琉生				
B13	西村 祐哉 (華陵)	3	西村 祐哉	64				
	山根 琉生 (華陵)	3	山根 琉生					
B14	中村 和司 (西京)	1	中村 和司		中村 和司			
	村田 真慳 (西京)	1	村田 真慳		村田 真慳			
B15	湯浅 翔 (高森)	3	湯浅 翔					
	藤井 翔大 (高森)	3	藤井 翔大					
B16	岡 暖人 (山口)	3	岡 暖人		岡 暖人			
	三浦 蒼太 (山口)	3	三浦 蒼太		三浦 蒼太			
B17	田村 誠 (防府)	3	田村 誠					
	中川 結翔 (防府)	3	中川 結翔					
B18	土屋 諒馬 (岩国)	1	土屋 諒馬	生野 翼				
	田邊 英琉 (岩国)	1	田邊 英琉	竹田 悠吾				
B19	生野 翼 (宇部)	3	生野 翼	61				
	竹田 悠吾 (宇部)	3	竹田 悠吾		久保田 海斗			
B20	久保田 海斗 (西京)	2	久保田 海斗		61			
	田中 蒼士 (西京)	3	田中 蒼士					

3位決定戦

A	弘 空青 (西京)	3	弘 空青
敗者	大河原 悠暉 (西京)	3	大河原 悠暉
B	福光 研太 (誠英)	2	75
敗者	友貞 喜恵 (誠英)	2	

○は8ゲームプロセット

第73回山口県高等学校総合体育大会テニス競技

令和4年5月28日～30日・6月4日 維新百年記念公園テニス場

女子ダブルス

			1 R	2 R	3 R	4 R	S F
A1	古野 ももか (野田学園)	2		古野 ももか			
	鈴木 香漣 (野田学園)	2		鈴木 香漣			
A2	神徳 美月 (山口中央)	3	神徳 美月	60			
	藤本 紗彩 (山口中央)	3	藤本 紗彩		古野 ももか		
A3	和田 麻央 (宇部)	2	60				
	田中 朱莉 (宇部)	2			鈴木 香漣		
A4	上坂真菜 (野田学園)	1		上坂真菜			
	渡邊真優 (野田学園)	1		渡邊真優			
A5	渡邊 心優 (山口)	2		62		鹿島 璃子	
	節口崎 可奈子 (山口)	3				網田 永遠希	
A6	中村 亜優乃 (長府)	3		坂本 美心			
	朝田 桃々子 (長府)	2		西林 春菜			
A7	坂本 美心 (西京)	3		64			
	西林 春菜 (西京)	1			鹿島 璃子		
A8	海野 彩羽 (徳山高専)	3	梅田琉愛		網田 永遠希		
	小林 千歩乃 (徳山高専)	3	内村愛理		60		
A9	梅田琉愛 (防府)	3	63	鹿島 璃子			
	内村愛理 (防府)	3		網田 永遠希			
A10	鹿島 璃子 (野田学園)	1		60		鹿島 璃子	
	網田 永遠希 (野田学園)	1				網田 永遠希	
A11	伊藤 愛珠 (西京)	3		伊藤 愛珠			
	弘 咲花 (西京)	1		弘 咲花			
A12	磯部 希々子 (宇部中央)	3	片山佳実	61			
	森下 まどか (宇部中央)	2	三浦珂苜		伊藤 愛珠		
A13	片山佳実 (防府)	3	62		弘 咲花		
	三浦珂苜 (防府)	2			60		
A14	吉村 春風 (宇部中央)	3		車谷 未奈			
	金重 茜音 (宇部中央)	3		齋藤 いずみ			
A15	車谷 未奈 (萩光塩学院)	3		62		小形 寧音	
	齋藤 いずみ (萩光塩学院)	3				萩原 渚月	
A16	弘中 日菜 (西京)	3		弘中 日菜			
	藤田 朱音 (西京)	3		藤田 朱音			
A17	車谷 世奈 (萩光塩学院)	3		62			
	中村 帆夏 (萩光塩学院)	2			小形 寧音		
A18	河崎 結那 (下関中等)	3	河崎 結那		萩原 渚月		
	若松 瑞歩 (下関中等)	2	若松 瑞歩		61		
A19	辰岡 友恵 (高森)	3	61		小形 寧音		
	久富 恵那 (高森)	2			萩原 渚月		
A20	小形 寧音 (野田学園)	3		60			
	萩原 渚月 (野田学園)	2					
決勝戦							
A	鹿島 璃子 (野田学園)	1	長谷川 晴佳				
	網田 永遠希 (野田学園)	1	藤永 萌花				
B	長谷川 晴佳 (野田学園)	3	84				
	藤永 萌花 (野田学園)	3					

			1 R	2 R	3 R	4 R	S F
B1	長谷川 晴佳 (野田学園)	3		長谷川 晴佳			
	藤永 萌花 (野田学園)	3		藤永 萌花			
B2	福嶋 美咲輝 (下関中等)	3	福嶋 美咲輝	60			
	森本 さくら (下関中等)	3	森本 さくら		長谷川 晴佳		
B3	杉本 蘭 (成進)	3	61				
	扇蘭 珠里花 (成進)	2			藤永 萌花		
B4	下村 優月 (西京)	3		松井 絵磨			
	永澤 梨世 (西京)	2		大川 りこ			
B5	松井 絵磨 (野田学園)	1		60		長谷川 晴佳	
	大川 りこ (野田学園)	1				藤永 萌花	
B6	松本 乃愛 (下関中等)	3		松本 乃愛			
	村山 千紗 (下関中等)	3		村山 千紗			
B7	杉山 綾菜 (西京)	3		64			
	藤井 叶 (西京)	3			横濱 百花		
B8	佐藤 也実 (宇部)	3	宮田 緋乃華		相馬 彩海		
	永山 史織 (宇部)	3	石井 七稚		60		
B9	宮田 緋乃華 (西京)	3	62	横濱 百花			
	石井 七稚 (西京)	3		相馬 彩海			
B10	横濱 百花 (野田学園)	1		61		長谷川 晴佳	
	相馬 彩海 (野田学園)	2				藤永 萌花	
B11	神田 弥優 (西京)	3		神田 弥優			
	小川 梨華 (西京)	3		小川 梨華			
B12	橋本 笑和 (高森)	2	藏本 彩月	63			
	堀田 美咲 (高森)	3	畑野 眞子		神田 弥優		
B13	藏本 彩月 (下関中等)	3	60				
	畑野 眞子 (下関中等)	3			小川 梨華		
B14	大石 百花 (宇部中央)	3		岩尾 なごみ			
	井上 海音 (宇部中央)	3		藤田 知里			
B15	岩尾 なごみ (山口)	3		63		宮内 汐夏	
	藤田 知里 (山口)	3				池島 陽咲	
B16	古川 瞳 (山口)	2		古川 瞳			
	瀬戸 香美乃 (山口)	2		瀬戸 香美乃			
B17	原田 愛 (長府)	3		62			
	中尾 心咲 (長府)	2			宮内 汐夏		
B18	市子原 莉緒 (徳山高専)	2	市子原 莉緒		池島 陽咲		
	市川 愛徠 (徳山高専)	2	市川 愛徠		60		
B19	中村和奏 (防府)	2	75		宮内 汐夏		
	松田真由香 (防府)	2			池島 陽咲		
B20	宮内 汐夏 (野田学園)	3		60			
	池島 陽咲 (野田学園)	3					
3位決定戦							
A	小形 寧音 (野田学園)	3	小形 寧音				
敗者	萩原 渚月 (野田学園)	2	萩原 渚月				
B	宮内 汐夏 (野田学園)	3	75				
敗者	池島 陽咲 (野田学園)	3					

○は8ゲームプロセット

第73回山口県高等学校総合体育大会テニス競技

令和4年5月28日～30日・6月4日 維新百年記念公園テニス場

男子シングルス

予選Aブロック

	1 R	2 R	3 R	S F	F
A1 弘 空青 (西京) 3		弘 空青			
A2 橋本 翔太 (華陵) 3		62			
A3 田村 誠 (防府) 3	田村 誠	62	弘 空青		
A4 西田 太一 (岩国) 2			60		
A5 達川 丈徳 (防府西) 2		達川 丈徳			
A6 内田 宗記 (防府商工) 2		61		弘 空青	
A7 金子 颯汰 (萩光塩学院) 2		金子 颯汰		60	
A8 畚野 太志 (下関西) 1			金子 颯汰		
A9 鈴木 広太 (華陵) 3	鈴木 広太	60	75		
A10 大方 陵平 (西京) 2		大方 陵平			
A11 門田 陵佑 (宇部工業) 3				弘 空青	64 A
A12 土屋 諒馬 (岩国) 1		門田 陵佑			
A13 森 玲音虎 (西京) 1	土屋 諒馬	63			
A14 正木 勇氣 (山口) 2			門田 陵佑		
A15 西村 祐哉 (華陵) 3		64	61		
A16 西村 修斗 (宇部西) 2		西村 祐哉			
A17 原田 悠希 (防府) 3		61		岩本 風音	
A18 阿武 怜司 (萩) 3		75			
A19 新井龍之介 (岩国工業) 3		西村 修斗			
A20 岩本 風音 (誠英) 3	新井龍之介	61	60		
		岩本 風音			
		60			

予選Bブロック

	1 R	2 R	3 R	S F	F
B1 近藤 曜司 (誠英) 3		近藤 曜司			
B2 井上 容成 (華陵) 3		61			
B3 戸井健斗 (防府商工) 2	戸井健斗	63	近藤 曜司		
B4 中野 陽斗 (長府) 2			60		
B5 内田 壮 (防府商工) 3		中野 陽斗			
B6 大下 然 (下関西) 2		62		近藤 曜司	
B7 柳 一刀 (誠英) 2		大下 然		61	
B8 吉武磨央 (防府商工) 2		61			
B9 堤 竜聖 (萩光塩学院) 2	吉武磨央	76(5)	大下 然		
B10 久保田 海斗 (西京) 2		久保田 海斗			
B11 福井 海翔 (下関西) 2		62			近藤 曜司
B12 竹田 悠吾 (宇部) 3		福井 海翔			63 B
B13 小森 洋之助 (山口中央) 2	竹田 悠吾	62			
B14 松永 知之 (成進) 1			福井 海翔		
B15 中村 和司 (西京) 1		64	63		
B16 福光 研太 (誠英) 2		中村 和司			
B17 森永 陽大 (宇部高専) 1		63		福光 研太	
B18 西山大翔 (防府商工) 2		福光 研太		75	
B19 田邊 英琉 (岩国) 1		60			
B20 岸田 昊生 (山口) 1		福光 研太			
	西山大翔	75	61		
		岸田 昊生			
		62			

予選Cブロック

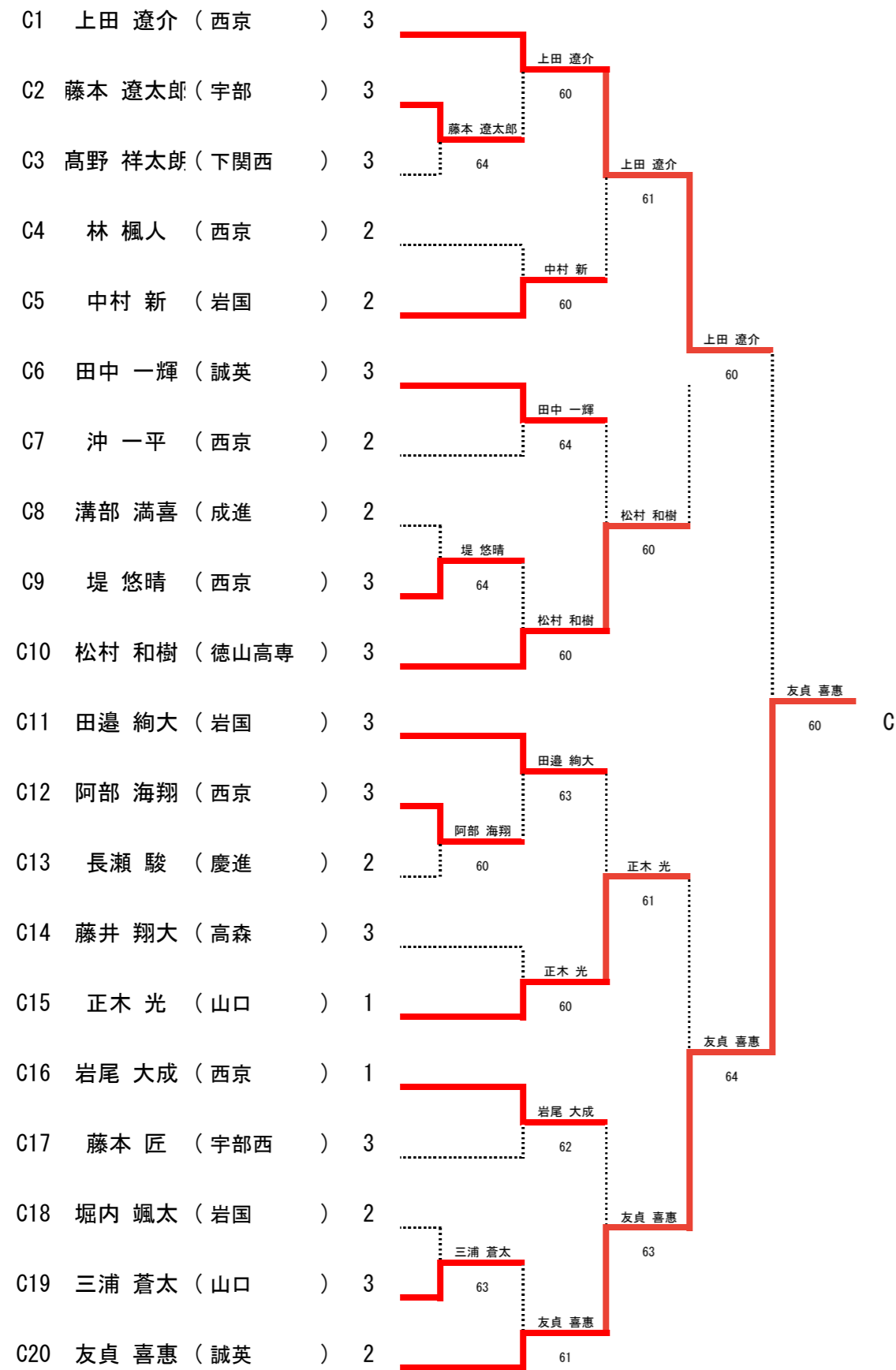

予選Dブロック

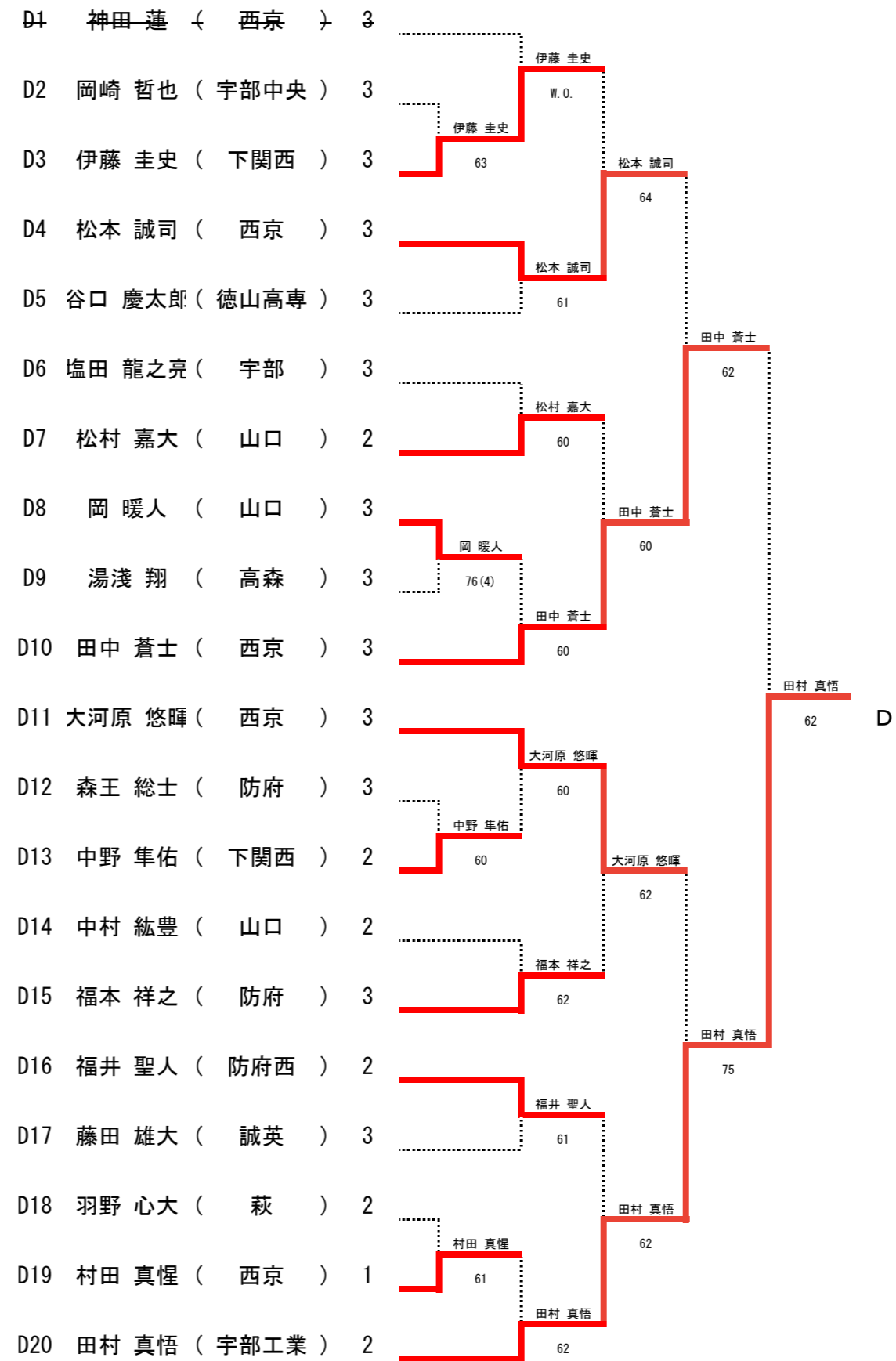

第73回山口県高等学校総合体育大会テニス競技

令和4年5月28日～30日・6月4日 維新百年記念公園テニス場

女子シングルス

予選Aブロック

	1R	2R	3R	SF	F
A1 長谷川 晴佳 (野田学園) 3					
A2 和田 麻央 (宇部) 2		長谷川 晴佳 60			
A3 藏本 彩月 (下関中等) 3		藏本 彩月 64	長谷川 晴佳 60		
A4 坂本 美心 (西京) 3					
A5 節 崎 可奈子 (山口) 3		節 崎 可奈子 64			
A6 藤田 知里 (山口) 3					
A7 村山 千紗 (下関中等) 3		村山 千紗 63			
A8 小川 梨華 (西京) 3					
A9 畑野 眞子 (下関中等) 3		畑野 眞子 75	松井 絵磨 60		
A10 松井 絵磨 (野田学園) 1		松井 絵磨 60			
A11 鹿島 璃子 (野田学園) 1					長谷川 晴佳 60
A12 岩尾 なごみ (山口) 3		岩尾 なごみ 64	鹿島 璃子 60		
A13 車谷 世奈 (萩光塩学院) 3					
A14 宮田 緋乃華 (西京) 3					
A15 古川 瞳 (山口) 2		古川 瞳 60			
A16 神田 弥優 (西京) 3					
A17 高見 莉沙 (宇部) 1		神田 弥優 60			
A18 杉本 蘭 (成進) 3					
A19 吉村 春風 (宇部中央) 3		吉村 春風 60	宮内 汐夏 63		
A20 宮内 汐夏 (野田学園) 3					

予選Bブロック

	1R	2R	3R	SF	F
B1 田村 優月 (西京) 3					
B2 小池美憂 (防府) 2		田村 優月 61			
B3 佐々木愛野 (柳井) 2		小池美憂 64	横濱 百花 60		
B4 瀬戸 香美乃 (山口) 2					
B5 横濱 百花 (野田学園) 1		横濱 百花 60			
B6 渡邊 心優 (山口) 2					
B7 内村愛理 (防府) 3		渡邊 心優 60			
B8 梶村 明花 (徳山商工) 1					
B9 梅田琉愛 (防府) 3		梶村 明花 64	大川 りこ 61		
B10 大川 りこ (野田学園) 1		大川 りこ 60			
B11 相馬 彩海 (野田学園) 2					大川 りこ 61
B12 中村 帆夏 (萩光塩学院) 2		相馬 彩海 60			
B13 岡 穂香 (宇部中央) 1		中村 帆夏 60	相馬 彩海 62		
B14 町田 珠莉 (山口) 2					
B15 三浦 珂菩 (防府) 2		三浦 珂菩 60			
B16 森脇 愛 (岩国商業) 3					
B17 車谷 未奈 (萩光塩学院) 3		森脇 愛 75			
B18 福川 結菜 (田部) 3					
B19 杉山 綾菜 (西京) 3		福川 結菜 64	藤永 萌花 61		
B20 藤永 萌花 (野田学園) 3					

予選Cブロック

予選Dブロック

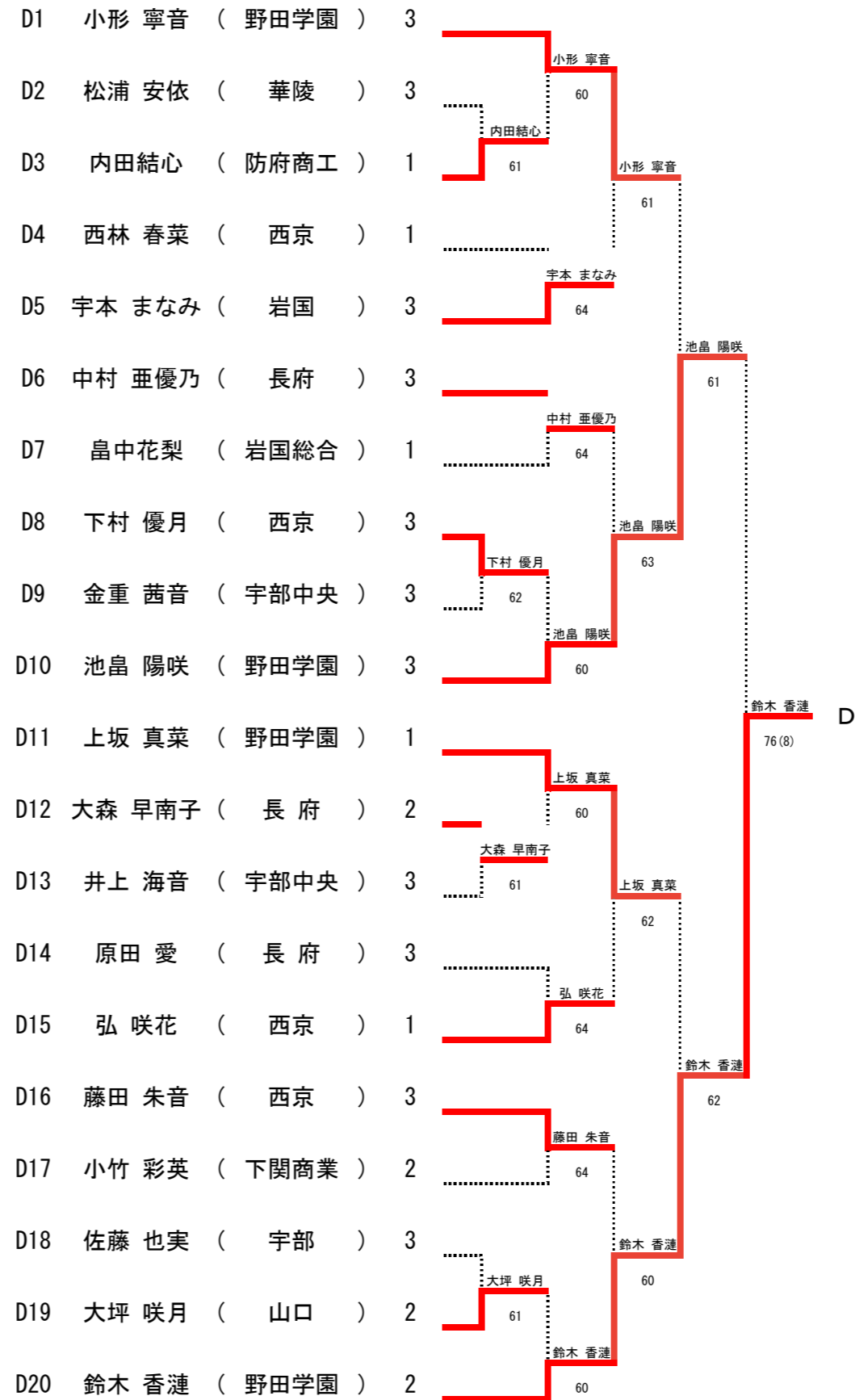
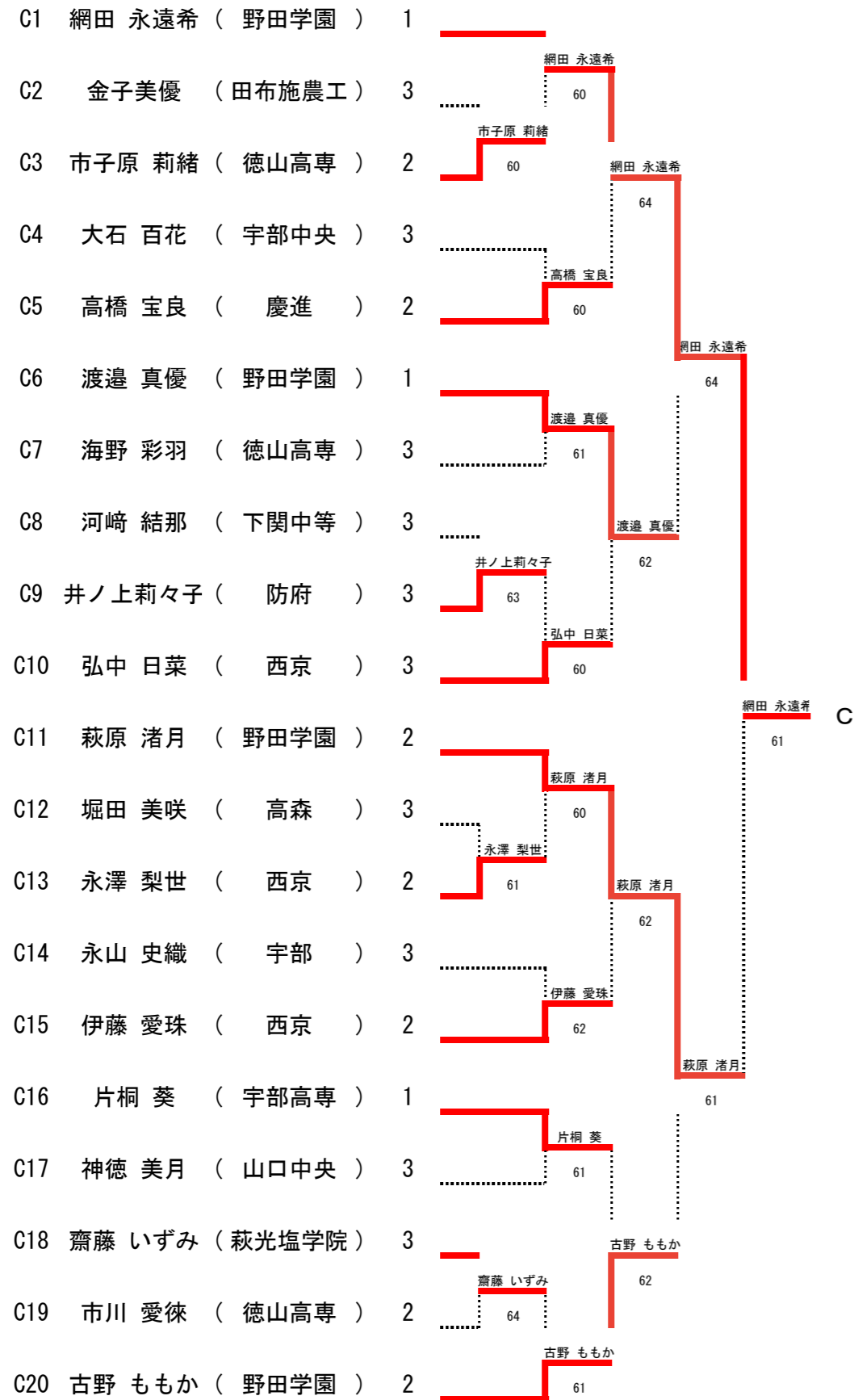

第73回山口県高等学校総合体育大会テニス競技

令和4年5月28日～30日・6月4日 維新百年記念公園テニス場

男子シングルス

決勝トーナメント (8ゲームプロセット)

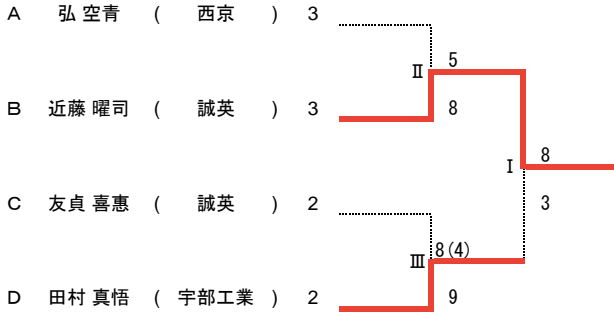

2位決定戦

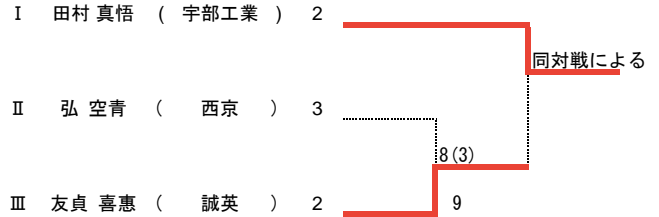

同じ対戦は行わない

5位決定戦

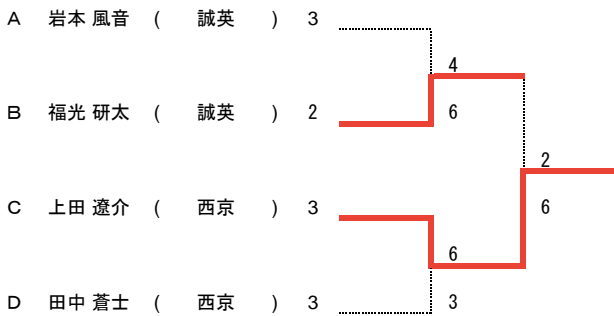

7位決定戦



女子シングルス

決勝トーナメント (8ゲームプロセット)

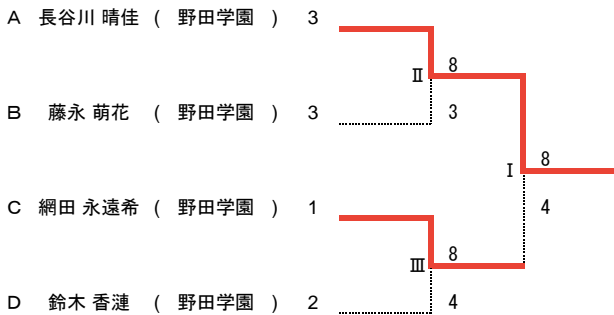

2位決定戦

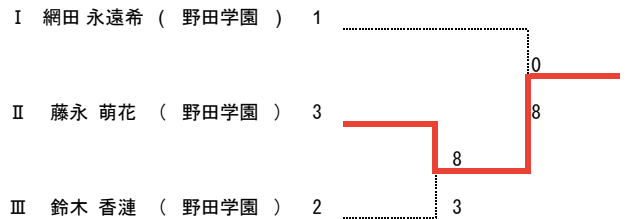

同じ対戦は行わない

5位決定戦

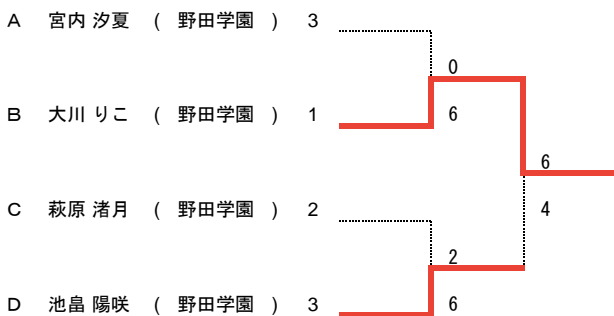

7位決定戦

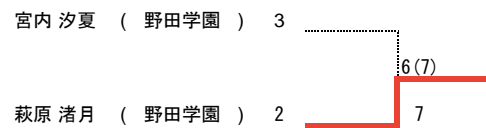

第73回山口県高等学校総合体育大会テニス競技

令和4年5月28日～30日・6月4日 維新百年記念公園テニス場

男子団体
本戦

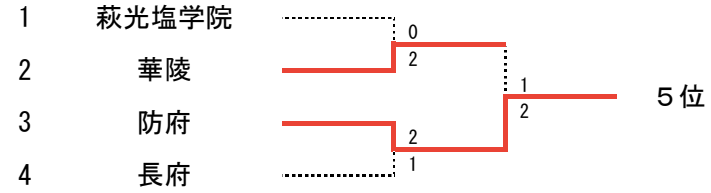
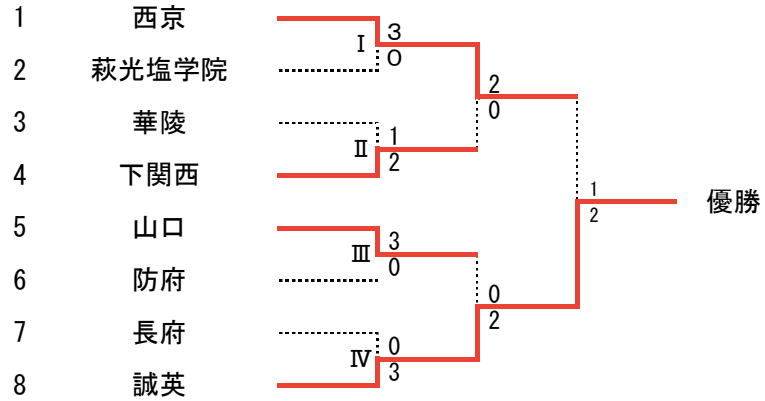

予選Aブロック

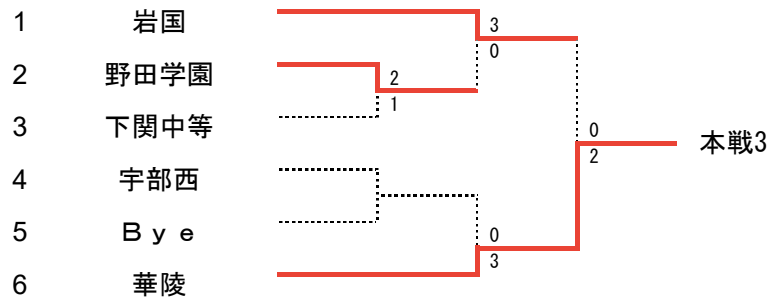

予選Cブロック

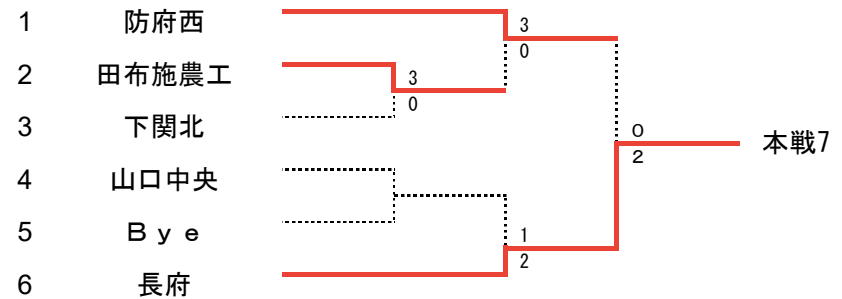

予選Bブロック

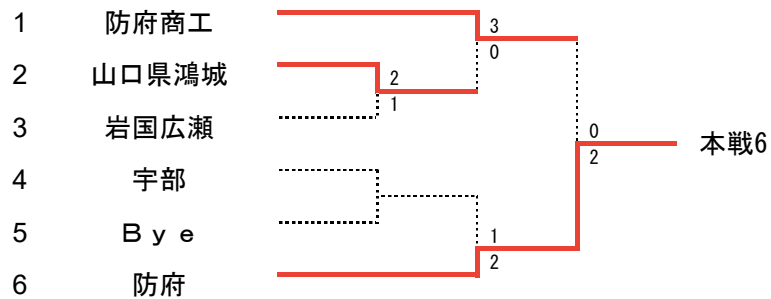

予選Dブロック

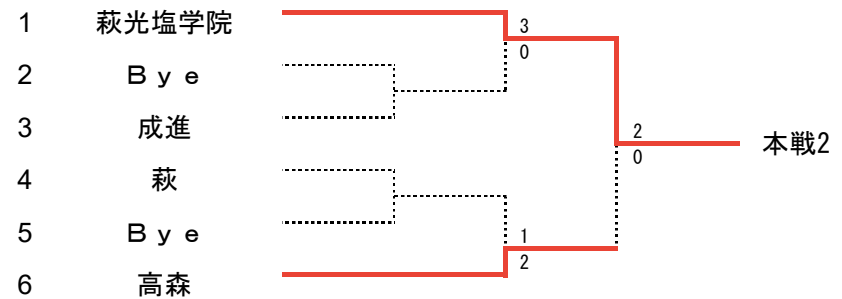

第73回山口県高等学校総合体育大会テニス競技

令和4年5月28日～30日・6月4日 維新百年記念公園テニス場

団体詳細(男子)

予選1R

A2	野田学園	2 - 1	A3	下関中等
D	竹本 侑佑 藤岡 惇弥	1 - 6	D	森田 剛司 木村 豪志
S1	市村 知義	6 - 3	S1	末原 帆稀
S2	大畑 太一	6 - 1	S2	齋藤 海來

予選2R

A1	岩国	3 - 0	A2	野田学園
D	西田 太一 川本 凌雅	6 - 1	D	竹本 侑佑 藤岡 惇弥
S1	田邊 絢大	6 - 1	S1	市村 知義
S2	中村 新	6 - 0	S2	大畑 太一

予選2R

B4	宇部	1 - 2	B6	防府
D	生野 翼 藤本 遼太郎	4 - 6	D	田村 誠 中川 結翔
S1	塩田 龍之亮	7 - 5	S1	福本 祥之
S2	竹田 悠吾	2 - 6	S2	原田 悠希

予選2R

D1	萩光塩学院	3 - 0	D3	成進
D	吹上 真啓 藤田 航輝	6 - 4	D	寺田 龍真 村上 和也
S1	金子 颯汰	6 - 2	S1	松永 知之
S2	上領 日向	6 - 0	S2	溝部 満喜

予選決勝

A1	岩国	0 - 2	A6	華陵
D	西田 太一 川本 凌雅	(3) - 7	D	井上 容成 中田 歩輝
S1	田邊 絢大	3 - 6	S1	西村 祐哉
S2	中村 新	打切り	S2	鈴木 広太

予選決勝

D1	萩光塩学院	2 - 0	D6	高森
D	吹上 真啓 藤田 航輝	6 - 4	D	古武家 蓮 竹下 惣真
S1	金子 颯汰	6 - 1	S1	藤井 翔大
S2	上領 日向	打切り	S2	湯浅 翔

本戦1R

本1	西京	3 - 0	本2	萩光塩学院
D	田中 蒼士 大河原 悠暉	6 - 0	D	吹上 真啓 藤田 航輝
S1	弘 空青	6 - 4	S1	金子 颯汰
S2	上田 遼介	6 - 1	S2	上領 日向

本戦1R

本7	長 府	0 - 3	本8	誠英
D	貞島 陸人 村田 知紘	1 - 6	D	岩本 風音 田中 一輝
S1	中野 陽斗	1 - 6	S1	近藤 曜司
S2	松本 佳大	0 - 6	S2	友貞 喜恵

5位決定戦1R

本2	萩光塩学院	0 - 2	本3	華陵
D	吹上 真啓 藤田 航輝	3 - 6	D	井上 容成 中田 歩輝
S1	金子 颯汰	1 - 6	S1	西村 祐哉
S2	上領 日向	打切り	S2	鈴木 広太

準決勝

本1	西京	2 - 0	本4	下関西
D	弘 空青 大河原 悠暉	6 - 0	D	福井 海翔 中野 隼佑
S1	上田 遼介	6 - 2	S1	大下 然
S2	田中 蒼士	打切り	S2	畚野 太志

予選1R

B2	山口県鴻城	2 - 1	B3	岩国広瀬
D	粟屋 一樹 宇佐川 裕也	6 - 0	D	長畑 拓実 高岡 侑樹
S1	柏村 陸駿	0 - 6	S1	寺 七星
S2	竹尾 純羽	6 - 0	S2	鮎川 樹来

予選2R

A4	宇部西	0 - 3	A6	華陵
D	原田 晴季 三隅 駿	0 - 6	D	井上 容成 中田 歩輝
S1	西村 修斗	4 - 6	S1	西村 祐哉
S2	藤本 匠	3 - 6	S2	鈴木 広太

予選2R

C1	防府西	3 - 0	C2	田布施農工
D	村田 滉 日下 佑慈	6 - 3	D	藤本 稔来 山口 元弥
S1	福井 聖人	6 - 0	S1	助田 司
S2	達川 丈徳	6 - 2	S2	松井 志樹

予選2R

D4	萩	1 - 2	D6	高森
D	有道 和徳 木村 陽翔	6 - 1	D	古武家 蓮 竹下 惣真
S1	阿武 怜司	5 - 7	S1	藤井 翔大
S2	羽野 心大	1 - 6	S2	湯浅 翔

予選決勝

B1	防府商工	0 - 2	B6	防府
D	戸井 健斗 吉武 磨央	5 - 7	D	原田 悠希 森王 総士
S1	内田 壮	1 - 6	S1	福本 祥之
S2	内田 宗記	打切り	S2	田村 誠

本戦1R

本3	華陵	1 - 2	本4	下関西
D	井上 容成 中田 歩輝	1 - 6	D	大下 然 中野 隼佑
S1	西村 祐哉	4 - 6	S1	福井 海翔
S2	鈴木 広太	7 - (5)	S2	倉橋 昊大朗

5位決定戦1R

本6	防府	2 - 1	本7	長 府
D	原田 悠希 森王 総士	6 - 4	D	貞島 陸人 村田 知紘
S1	福本 祥之	4 - 6	S1	中野 陽斗
S2	田村 誠	6 - 1	S2	平井 寿明

準決勝

本5	山口	0 - 2	本8	誠英
D	正木 勇気 岡 暖人	3 - 6	D	岩本 風音 田中 一輝
S1	岸田 昊生	1 - 6	S1	近藤 曜司
S2	正木 光	打切り	S2	友貞 喜恵

予選1R

C2	田布施農工	3 - 0	C3	下関北
D	藤本 稔来 山口 元弥	7 - (2)	D	木下 知也 長野 結太
S1	助田 司	6 - 3	S1	川島 琉偉
S2	松井 志樹	6 - 3	S2	高谷 煌真

予選2R

B1	防府商工	3 - 0	B2	山口県鴻城
D	戸井 健斗 吉武 磨央	6 - 1	D	柏村 陸駿 宇佐川 裕也
S1	内田 壮	6 - 2	S1	粟屋 一樹
S2	内田 宗記	6 - 1	S2	竹尾 純羽

予選2R

C4	山口中央	1 - 2	C6	長 府
D	前田 隆也 田中 俊輔	6 - 2	D	村田 知紘 平井 寿明
S1	高橋 海斗	0 - 6	S1	中野 陽斗
S2	黒澤 亮太	3 - 6	S2	貞島 陸人

予選決勝

C1	防府西	0 - 2	C6	長 府
D	村田 滉 日下 佑慈	3 - 6	D	貞島 陸人 村田 知紘
S1	福井 聖人	3 - 6	S1	中野 陽斗
S2	達川 丈徳	1 - 0	S2	松本 佳大

本戦1R

本5	山口	3 - 0	本6	防府
D	正木 勇気 岡 暖人	6 - 4	D	田村 誠 中川 結翔
S1	岸田 昊生	6 - 1	S1	福本 祥之
S2	正木 光	6 - 2	S2	原田 悠希

5位決定戦

本3	華陵	1 - 2	本6	防府
D	井上 容成 中田 歩輝	4 - 6	D	原田 悠希 森王 総士
S1	西村 祐哉	6 - 0	S1	福本 祥之
S2	鈴木 広太	2 - 6	S2	田村 誠

決勝

本1	西京	1 - 2	本8	誠英
D	田中 蒼士 大河原 悠暉	8(4) - 9	D	岩本 風音 田中 一輝
S1	弘 空青	7 - 9	S1	近藤 曜司
S2	上田 遼介	8 - 4	S2	友貞 喜恵

第73回山口県高等学校総合体育大会テニス競技

令和4年5月28日～30日・6月4日 維新百年記念公園テニス場

女子団体

本戦

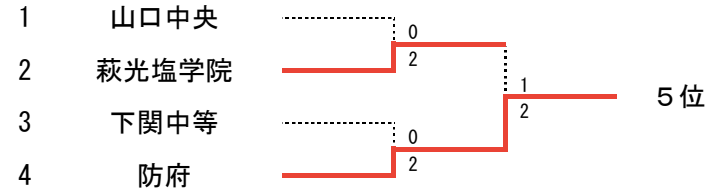
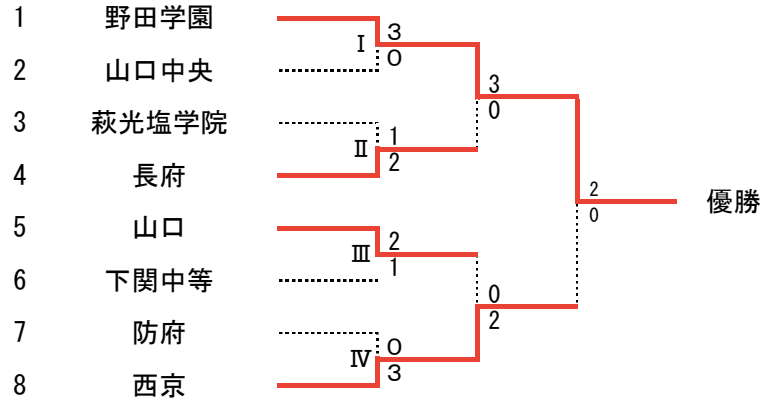

予選Aブロック

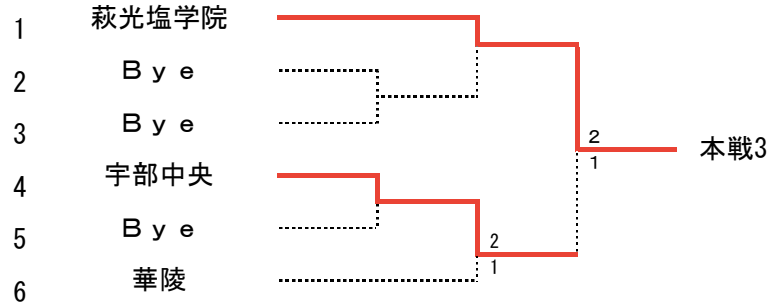

予選Cブロック

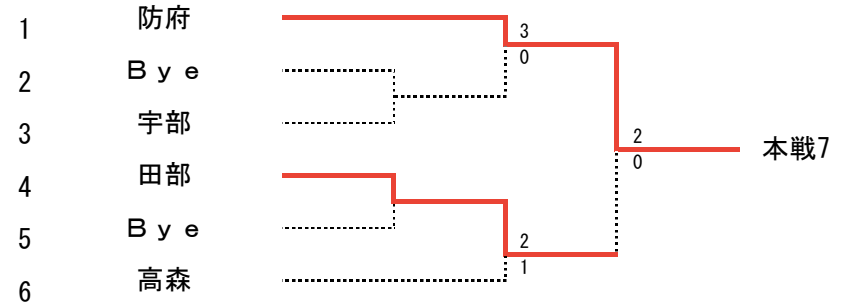

予選Bブロック

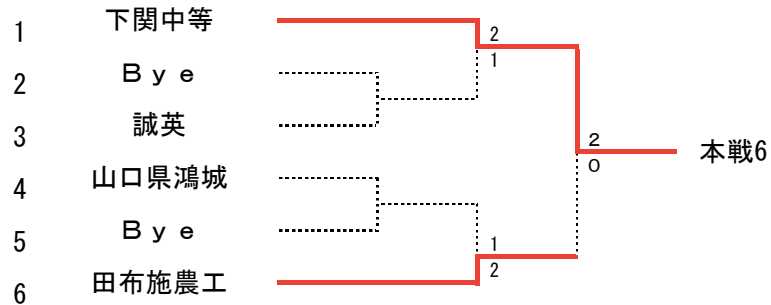

予選Dブロック

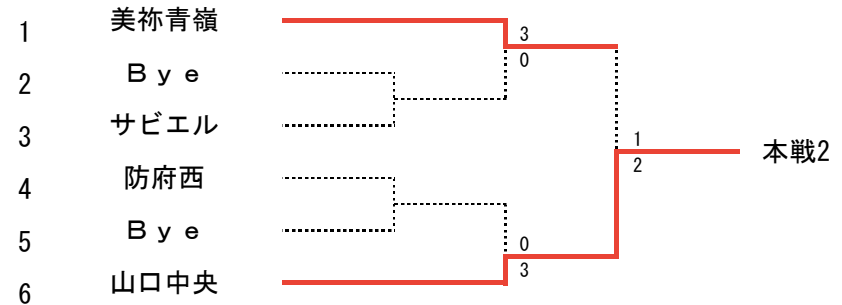

第73回山口県高等学校総合体育大会テニス競技

令和4年5月28日～30日・6月4日 維新百年記念公園テニスコート

団体詳細(女子)

予選2R

Table with 2 columns (A4, A6) and 4 rows (D, S1, S2) showing tennis match results for the 2nd round of the preliminary stage.

予選2R

Table with 2 columns (C1, C3) and 4 rows (D, S1, S2) showing tennis match results for the 2nd round of the preliminary stage.

予選2R

Table with 2 columns (D4, D6) and 4 rows (D, S1, S2) showing tennis match results for the 2nd round of the preliminary stage.

予選決勝

Table with 2 columns (A1, A4) and 4 rows (D, S1, S2) showing tennis match results for the preliminary final round.

予選決勝

Table with 2 columns (D1, D6) and 4 rows (D, S1, S2) showing tennis match results for the preliminary final round.

本戦1R

Table with 2 columns (本1, 本2) and 4 rows (D, S1, S2) showing tennis match results for the 1st round of the main stage.

本戦1R

Table with 2 columns (本7, 本8) and 4 rows (D, S1, S2) showing tennis match results for the 1st round of the main stage.

5位決定戦1R

Table with 2 columns (本2, 本3) and 4 rows (D, S1, S2) showing tennis match results for the 1st round of the 5th place playoff.

準決勝

Table with 2 columns (本1, 本4) and 4 rows (D, S1, S2) showing tennis match results for the quarterfinal round.

予選2R

Table with 2 columns (B1, B3) and 4 rows (D, S1, S2) showing tennis match results for the 2nd round of the preliminary stage.

予選2R

Table with 2 columns (C4, C6) and 4 rows (D, S1, S2) showing tennis match results for the 2nd round of the preliminary stage.

予選決勝

Table with 2 columns (B1, B6) and 4 rows (D, S1, S2) showing tennis match results for the preliminary final round.

本戦1R

Table with 2 columns (本3, 本4) and 4 rows (D, S1, S2) showing tennis match results for the 1st round of the main stage.

5位決定戦1R

Table with 2 columns (本6, 本7) and 4 rows (D, S1, S2) showing tennis match results for the 1st round of the 5th place playoff.

準決勝

Table with 2 columns (本5, 本8) and 4 rows (D, S1, S2) showing tennis match results for the quarterfinal round.

予選2R

Table with 2 columns (B4, B6) and 4 rows (D, S1, S2) showing tennis match results for the 2nd round of the preliminary stage.

予選2R

Table with 2 columns (D1, D3) and 4 rows (D, S1, S2) showing tennis match results for the 2nd round of the preliminary stage.

予選決勝

Table with 2 columns (C1, C4) and 4 rows (D, S1, S2) showing tennis match results for the preliminary final round.

本戦1R

Table with 2 columns (本5, 本6) and 4 rows (D, S1, S2) showing tennis match results for the 1st round of the main stage.

5位決定戦

Table with 2 columns (本3, 本7) and 4 rows (D, S1, S2) showing tennis match results for the 5th place playoff.

決勝

Table with 2 columns (本1, 本8) and 4 rows (D, S1, S2) showing tennis match results for the final round.