

**令和5年度 山口県体育大会(高校の部)
兼全国高等学校選抜バドミントン大会山口県予選会 成績一覧**

日時 : 令和5年 11月4日(土)～ 11月6日(月)
会場 : 維新百年記念公園 維新大晃アリーナ

順位	学校対抗戦	
1位	柳井商工	高等学校
2位	桜ヶ丘	高等学校
3位	宇部工業高等	専門学校
4位	野田学園	高等学校

順位	学校対抗戦	
1位	柳井商工	高等学校
2位	桜ヶ丘	高等学校
3位	下関商業	高等学校
4位	徳山	高等学校

☆学校対抗戦は2校、個人対抗戦は単・複、2名・2組(2複2単)に

全国高等学校選抜バドミントン大会中国地区予選会への出場権が与えられます。

また、学校対抗戦の1位には全国高等学校バドミントン大会への出場権が与えられます。

令和5年度 山口県体育大会(高校の部)
兼全国高等学校選抜バドミントン大会山口県予選会 成績一覧

日時 : 令和5年 11月4日(土)～ 11月6日(月)

会場 : 維新百年記念公園 維新大晃アリーナ

男子

順位	個人戦ダブルス	
1位	木村 凌大 立脇 悠羽	(柳井商工)
2位	内富 翔空 末元 千陽	(柳井商工)
3位	吉高 来星 沖堀 光一	(柳井商工)
4位	河村 匠悟 末安 晟汰	(桜ヶ丘)

女子

順位	個人戦ダブルス	
1位	砂川 温香 長廻 優茉	(柳井商工)
2位	西田 優 中西 香菜	(柳井商工)
3位	大西 絢心 末永 萌々歌	(柳井商工)
4位	林 真那 是永 若菜	(西京)

**令和5年度 山口県体育大会(高校の部)
兼全国高等学校選抜バドミントン大会山口県予選会 成績一覧**

日時 : 令和5年 11月4日(土)～ 11月6日(月)
会場 : 維新百年記念公園 維新大晃アリーナ

順位	個人戦シングルス
1 位	()
2 位	()
3 位	()
4 位	()

順位	個人戦シングルス
1 位	()
2 位	()
3 位	()
4 位	()

男子学校对抗

18

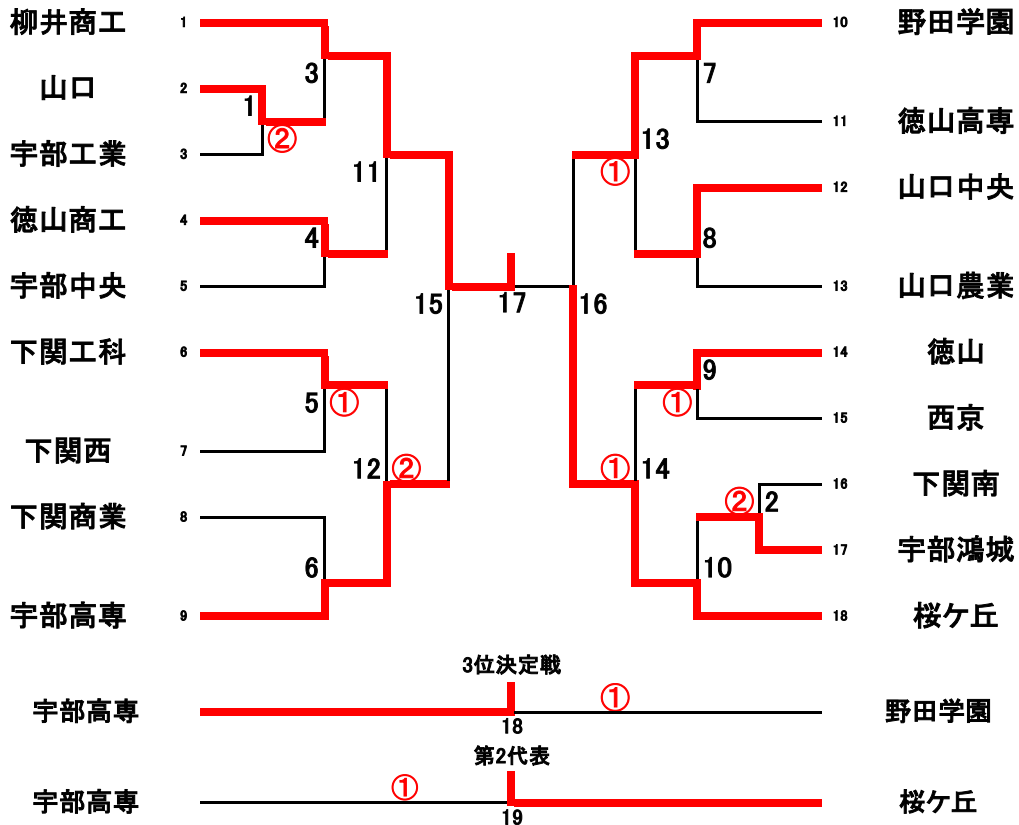

女子学校对抗戦

22

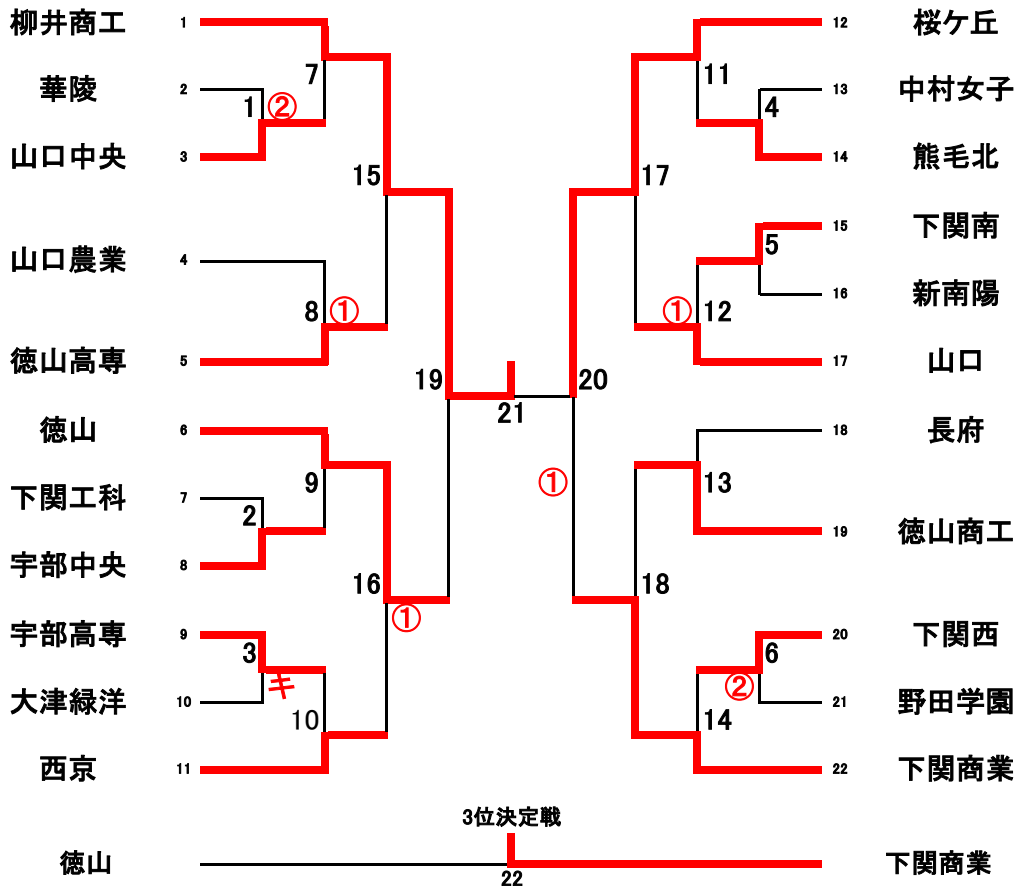

男子 ダブルス (98)

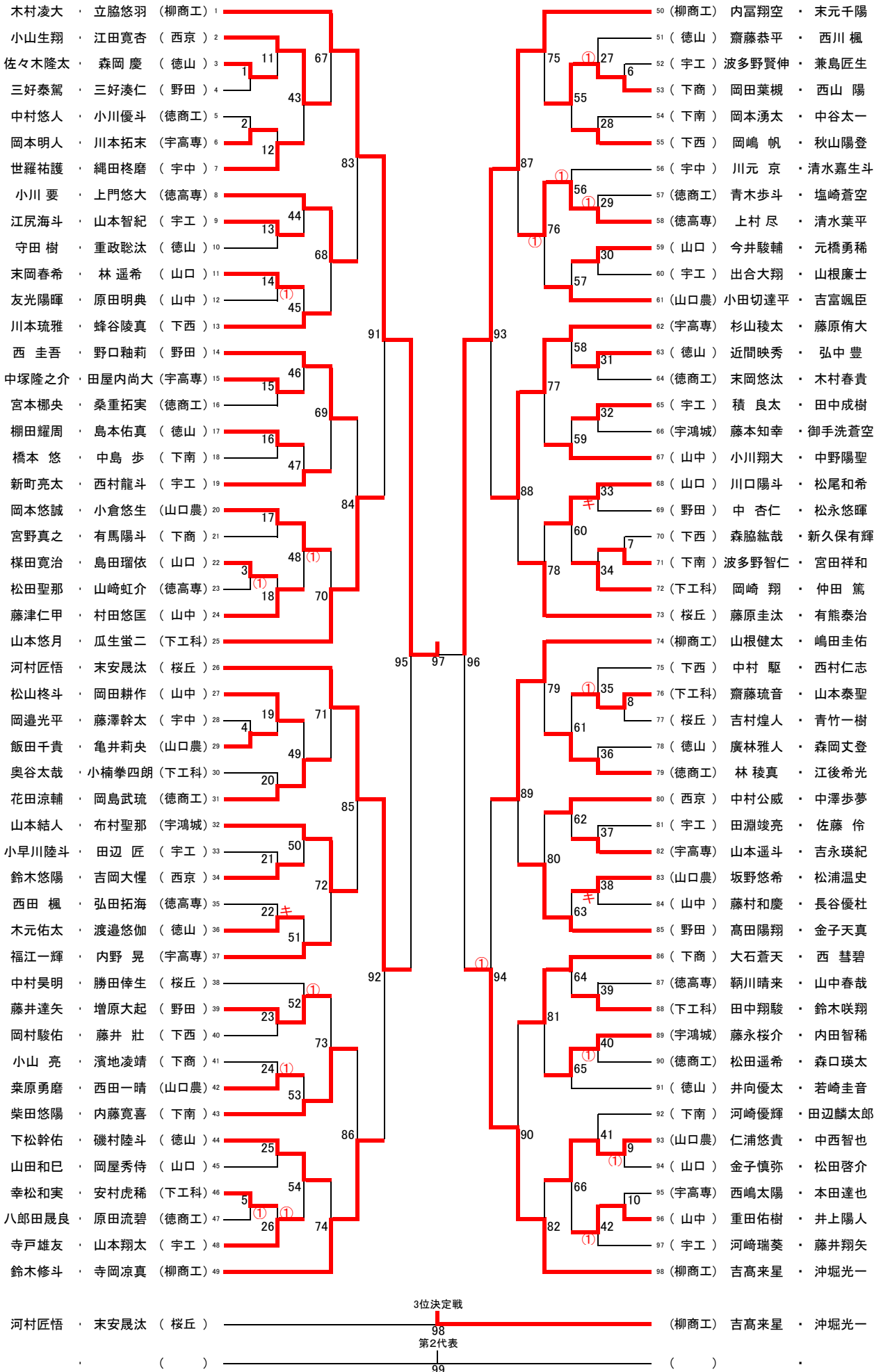

女子ダブルス(105)

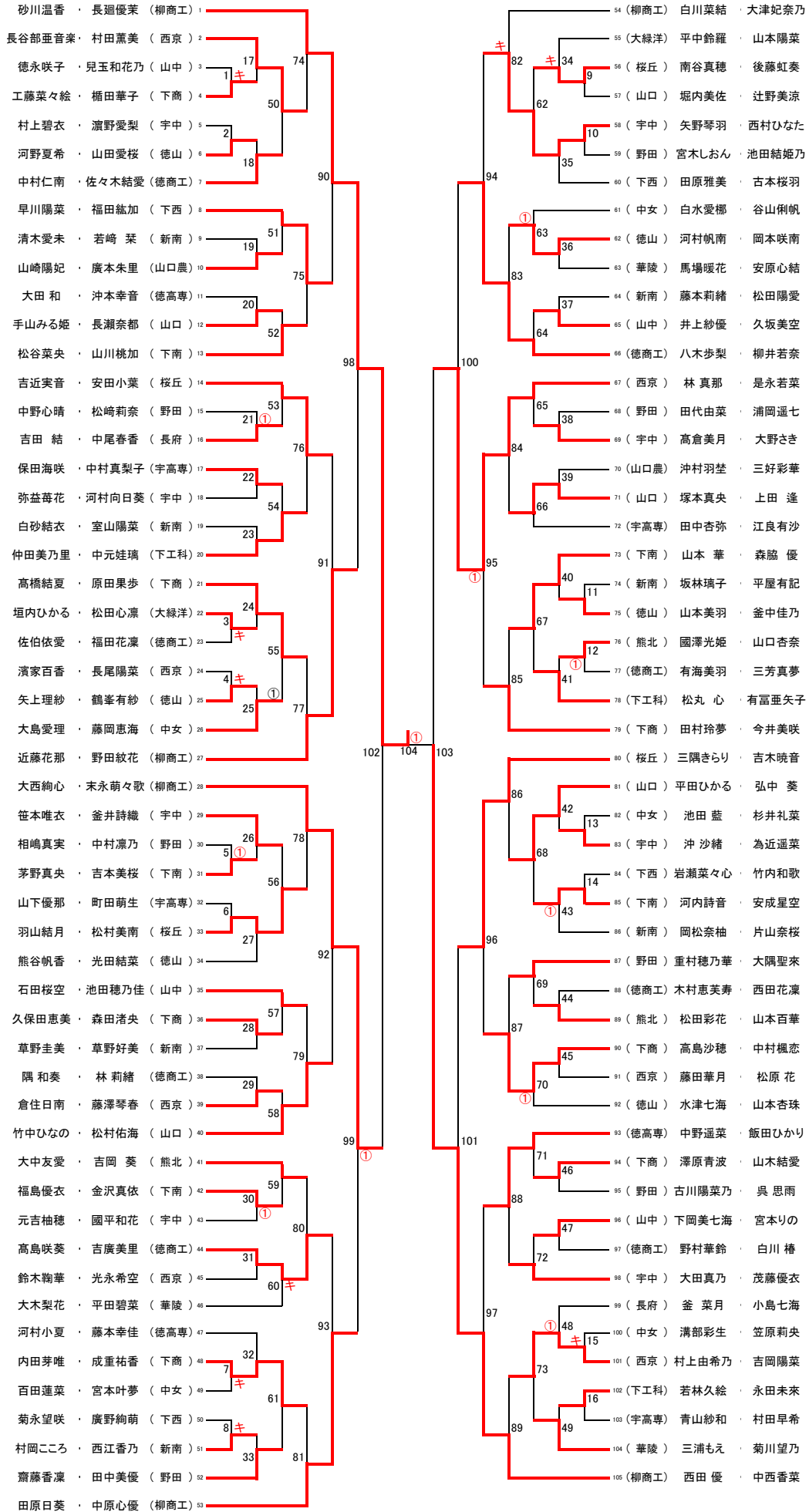

3位決定戦
 105
 第2代表
 ①
 106

大西絢心・末永萌々歌 (柳商工) 55 (西京) 林 真那・是永若菜
 大西絢心・末永萌々歌 (柳商工) 55 (柳商工) 西田 優・中西香菜

男子 シングルス (178)
ADブロック (89)

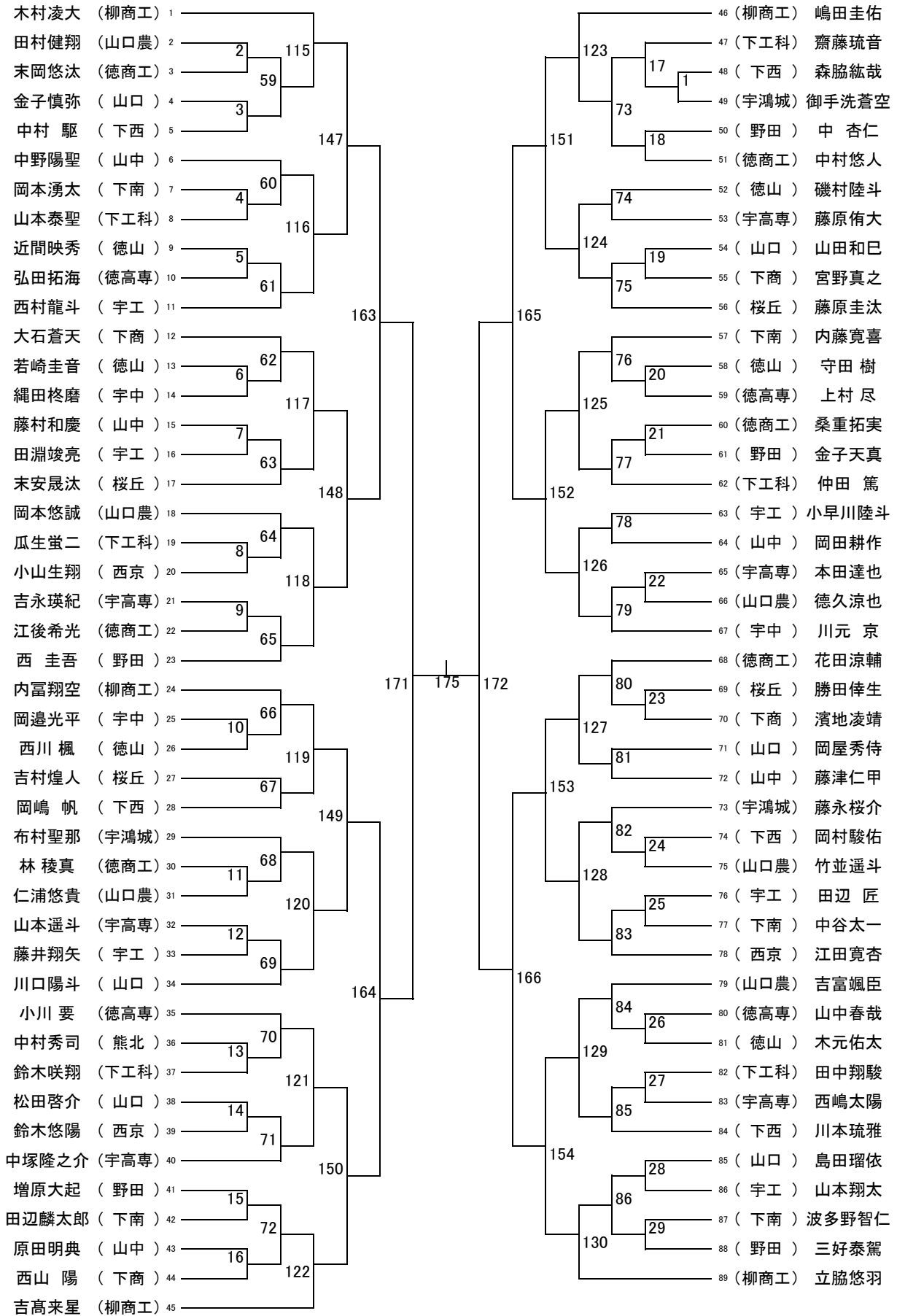

175勝者 () ----- 決勝 ----- () 176勝者
177
第2代表
() ----- 179 ----- ()

男子 シングルス (178)
BCブロック (89)

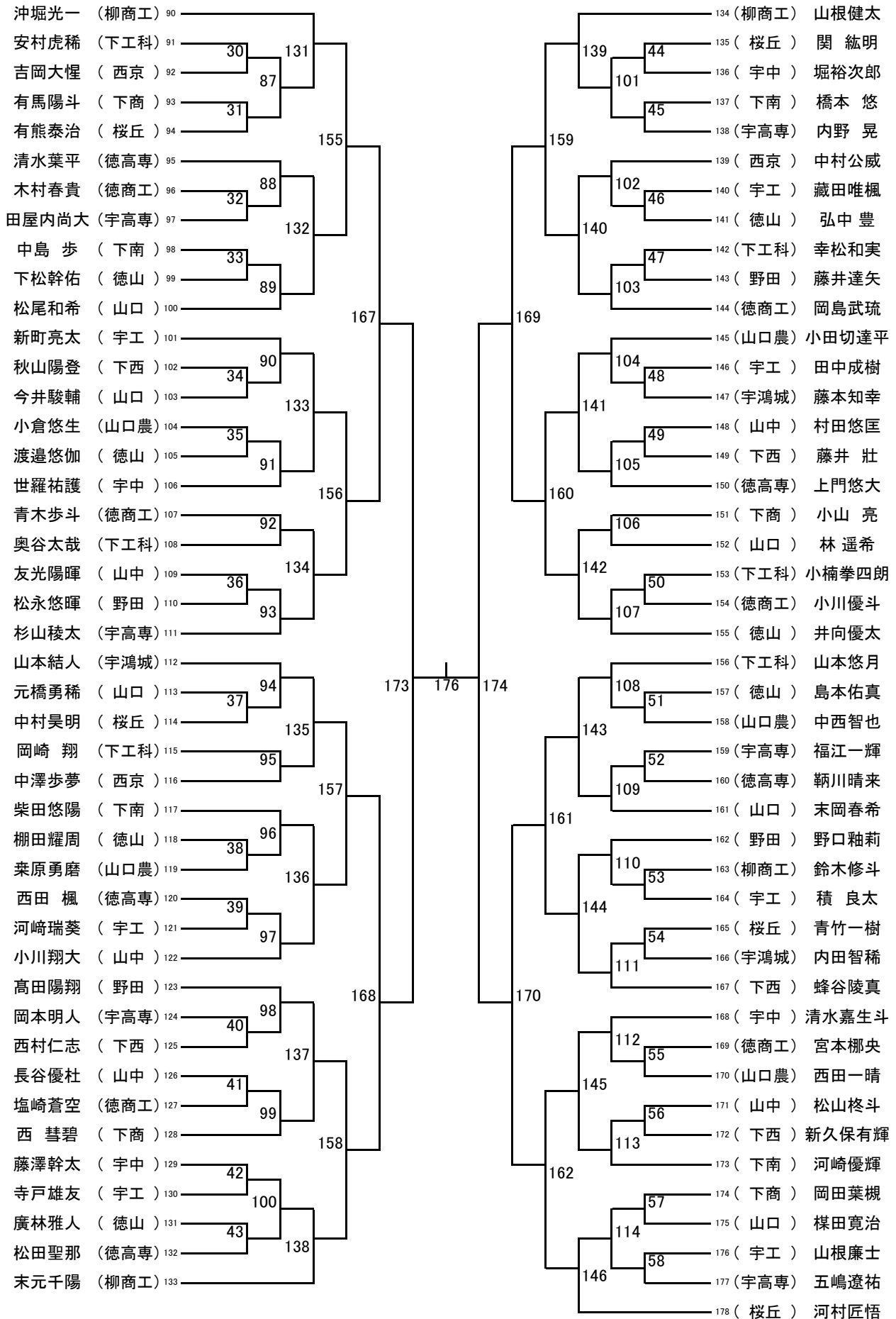

- 沖堀光一 (柳商工) 90
- 安村虎稀 (下工科) 91
- 吉岡大惺 (西京) 92
- 有馬陽斗 (下商) 93
- 有熊泰治 (桜丘) 94
- 清水葉平 (徳高専) 95
- 木村春貴 (徳商工) 96
- 田屋内尚大 (宇高専) 97
- 中島 歩 (下南) 98
- 下松幹佑 (徳山) 99
- 松尾和希 (山口) 100
- 新町亮太 (宇工) 101
- 秋山陽登 (下西) 102
- 今井駿輔 (山口) 103
- 小倉悠生 (山口農) 104
- 渡邊悠伽 (徳山) 105
- 世羅祐護 (宇中) 106
- 青木歩斗 (徳商工) 107
- 奥谷太哉 (下工科) 108
- 友光陽暉 (山中) 109
- 松永悠暉 (野田) 110
- 杉山稜太 (宇高専) 111
- 山本結人 (宇鴻城) 112
- 元橋勇稀 (山口) 113
- 中村昊明 (桜丘) 114
- 岡崎 翔 (下工科) 115
- 中澤歩夢 (西京) 116
- 柴田悠陽 (下南) 117
- 棚田耀周 (徳山) 118
- 栗原勇磨 (山口農) 119
- 西田 楓 (徳高専) 120
- 河崎瑞葵 (宇工) 121
- 小川翔大 (山中) 122
- 高田陽翔 (野田) 123
- 岡本明人 (宇高専) 124
- 西村仁志 (下西) 125
- 長谷優杜 (山中) 126
- 塩崎蒼空 (徳商工) 127
- 西 慧碧 (下商) 128
- 藤澤幹太 (宇中) 129
- 寺戸雄友 (宇工) 130
- 廣林雅人 (徳山) 131
- 松田聖那 (徳高専) 132
- 末元千陽 (柳商工) 133

- 134 (柳商工) 山根健太
- 135 (桜丘) 関 紘明
- 136 (宇中) 堀裕次郎
- 137 (下南) 橋本 悠
- 138 (宇高専) 内野 晃
- 139 (西京) 中村公威
- 140 (宇工) 藏田唯楓
- 141 (徳山) 弘中 豊
- 142 (下工科) 幸松和実
- 143 (野田) 藤井達矢
- 144 (徳商工) 岡島武琉
- 145 (山口農) 小田切達平
- 146 (宇工) 田中成樹
- 147 (宇鴻城) 藤本知幸
- 148 (山中) 村田悠匡
- 149 (下西) 藤井 壯
- 150 (徳高専) 上門悠大
- 151 (下商) 小山 亮
- 152 (山口) 林 遥希
- 153 (下工科) 小楠拳四朗
- 154 (徳商工) 小川優斗
- 155 (徳山) 井向優太
- 156 (下工科) 山本悠月
- 157 (徳山) 島本佑真
- 158 (山口農) 中西智也
- 159 (宇高専) 福江一輝
- 160 (徳高専) 鞆川晴来
- 161 (山口) 末岡春希
- 162 (野田) 野口釉莉
- 163 (柳商工) 鈴木修斗
- 164 (宇工) 積 良太
- 165 (桜丘) 青竹一樹
- 166 (宇鴻城) 内田智稀
- 167 (下西) 蜂谷陵真
- 168 (宇中) 清水嘉生斗
- 169 (徳商工) 宮本椰央
- 170 (山口農) 西田一晴
- 171 (山中) 松山柊斗
- 172 (下西) 新久保有輝
- 173 (下南) 河崎優輝
- 174 (下商) 岡田葉槻
- 175 (山口) 榎田寛治
- 176 (宇工) 山根廉士
- 177 (宇高専) 五嶋遼祐
- 178 (桜丘) 河村匠悟

女子シングルス(194)
ADブロック(97)

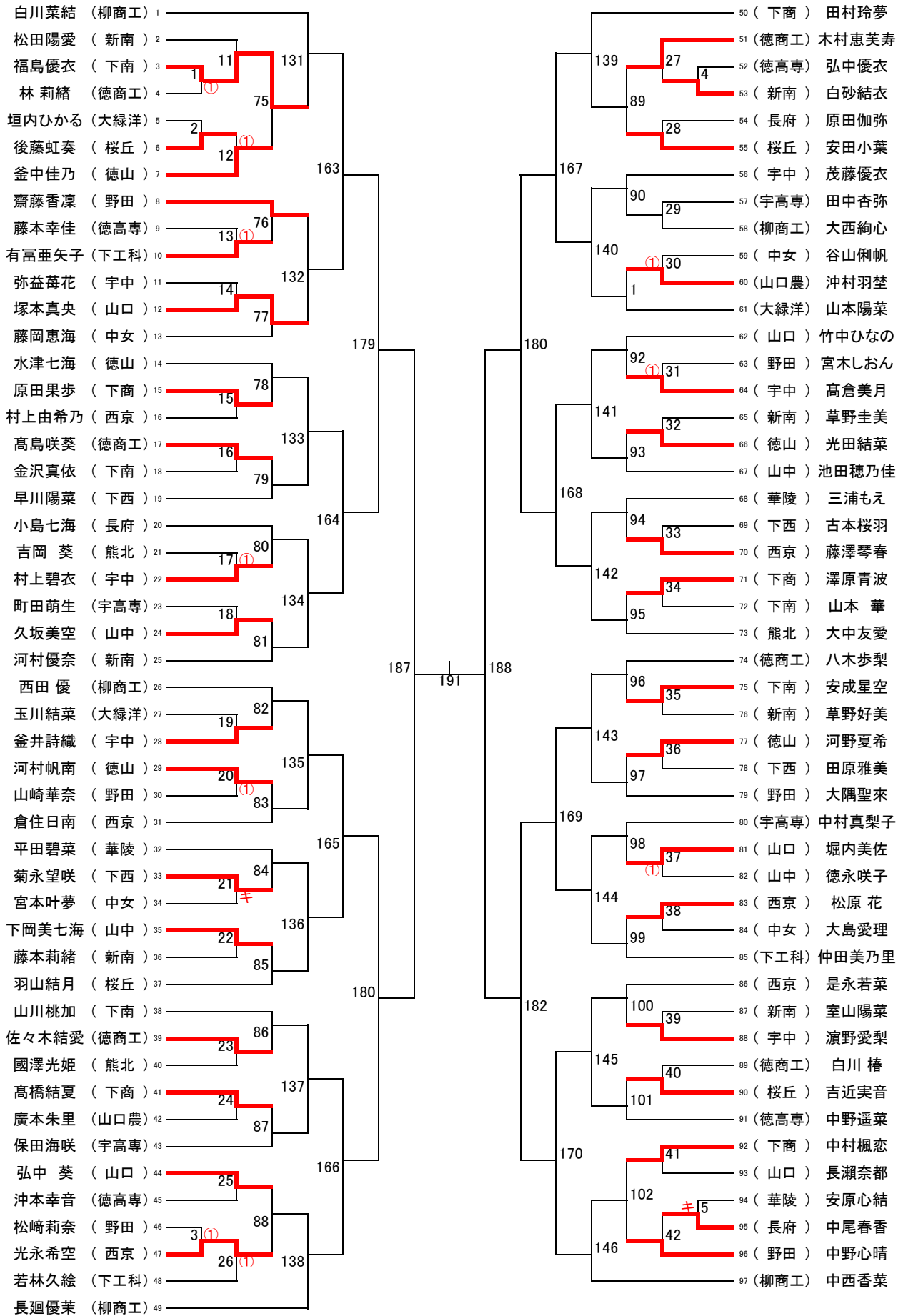

191勝者 () 決勝 193 192勝者 ()
 () 第2代表 195 ()

女子シングルス(194)
BCブロック(97)

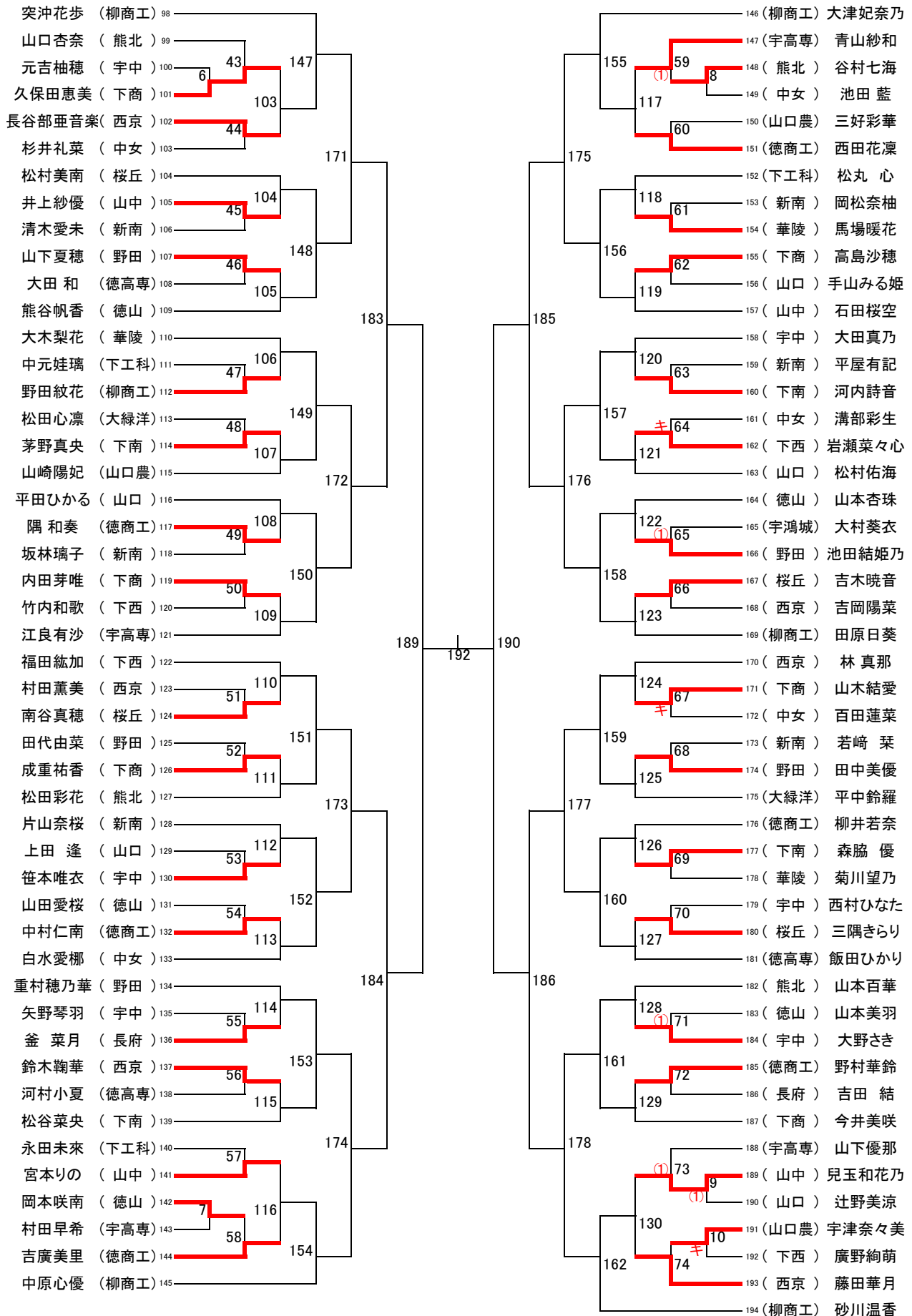

3位決定戦

191敗者 ()

194

() 192敗者