

令和6年度山口県スポーツ大会(高校の部)バドミントン競技
兼第53回全国高等学校選抜バドミントン大会山口県予選会 成績一覧

11月9日～11日 維新大晃アリーナ

男子

順位	学校対抗戦	順位	個人戦ダブルス	順位	個人戦シングルス
1位	柳井商工 高等学校	1位	立脇悠羽 ② (柳井商工) 木村凌大 ②	1位	河村匠悟 ② (山口県桜ヶ丘)
2位	野田学園 高等学校	2位	鈴木修斗 ② (柳井商工) 末元千陽 ②	2位	嶋田圭佑 ② (柳井商工)
3位	山口県桜ヶ丘 高等学校	3位	河村匠悟 ② (山口県桜ヶ丘) 末安晟汰 ②	3位	立脇悠羽 ② (柳井商工)
3位	下関工科 高等学校	3位	山縣勇飛 ① (野田学園) 石谷翔吾 ①	3位	小嶋庵里 ① (野田学園)

順位	学校対抗戦	順位	個人戦ダブルス	順位	個人戦シングルス
1位	柳井商工 高等学校	1位	中原心優 ② (柳井商工) 大津妃奈乃 ②	1位	白川菜結 ② (柳井商工)
2位	山口県桜ヶ丘 高等学校	2位	橋村妃翔 ① (柳井商工) 松本紗季 ①	2位	中原心優 ② (柳井商工)
3位	山口 高等学校	3位	田原日葵 ② (柳井商工) 野田紋花 ②	3位	突沖花歩 ② (柳井商工)
3位	西京 高等学校	3位	花本凜菜 ① (柳井商工) 白川菜結 ②	3位	松本紗季 ① (柳井商工)

男子学校対抗戦

17

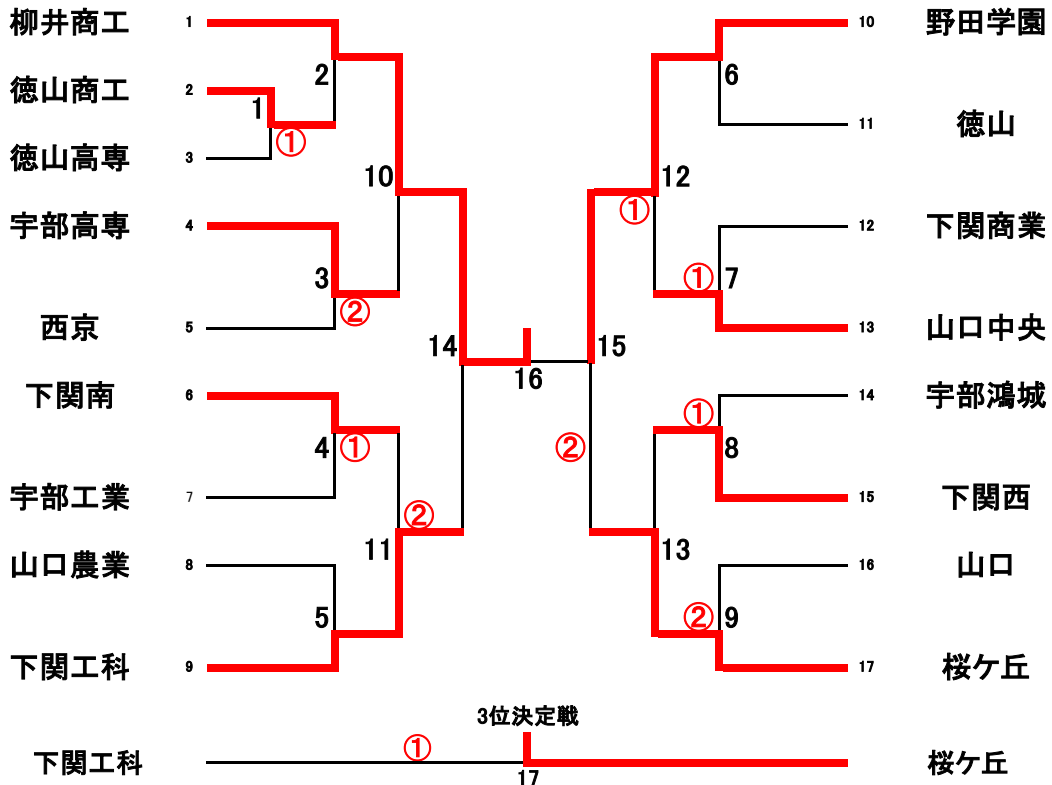

女子学校対抗戦

18

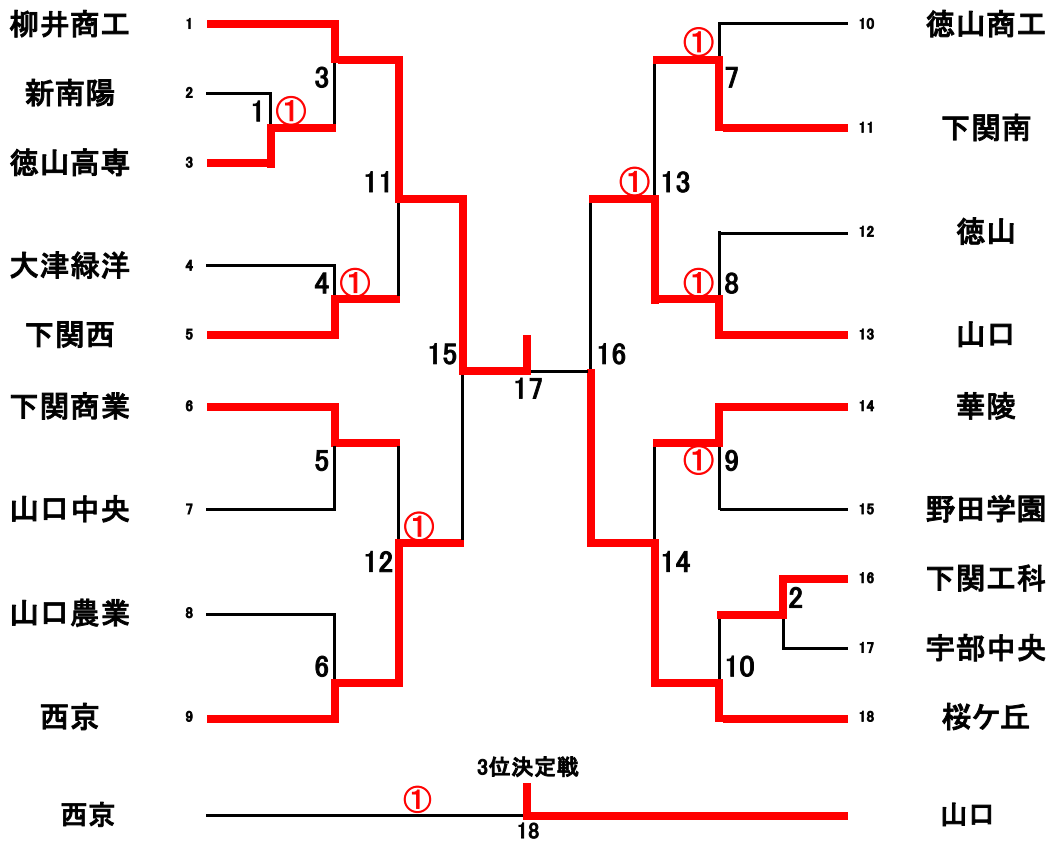

男子

試合番号	徳山高専		1	-	3	徳山商工	
1							
D1	坂本結人 坂本修悟	0	10 8	- -	21 21	2	小川優斗 末岡悠汰
D2	近藤速瀬 草薙 樹	2	21 21	- -	17 14	0	森口瑛太 八郎田晟良
S1	高橋青空	0	7 14	- -	21 21	2	西元蒼司
S2	草薙 樹	1	21 18 19	- -	14 21 21	2	原田流碧
S3	近藤速瀬	1	21	-	13	0	八郎田晟良

試合番号	徳山商工		0	-	3	柳井商工	
2							
D1	小川優斗 八郎田晟良	0	6 4	- -	21 21	2	立脇悠羽 末元千陽
D2	末岡悠汰 森口瑛太	0	4 8	- -	21 21	2	寺岡涼真 志村諒也
S1	黒田佑成	0	1 2	- -	21 21	2	嶋田圭佑
S2	原田流碧			-			立脇悠羽
S3	八郎田晟良			-			木村凌大

試合番号	西京		2	-	3	宇部高専	
3							
D1	鈴木悠陽 稲子田拓実	2	21 21	- -	3 4	0	松岡昇汰 日山翔太
D2	吉岡大惺 松本流依	0	12 11	- -	21 21	2	内野 晃 中塚隆之介
S1	中澤歩夢	2	21 21	- -	11 17	0	田屋内尚大
S2	稲子田拓実	0	19 10	- -	21 21	2	中塚隆之介
S3	鈴木悠陽	0	14 21	- -	21 23	2	内野 晃

試合番号	下関南		3	-	1	宇工	
4							
D1	内藤寛喜 山下裕太	2	21 21	- -	7 16	0	江尻海斗 出合大翔
D2	橋本 悠 金谷唯希	2	17 21 21	- -	21 14 18	1	山本智紀 三村凌太郎
S1	渡邊蓮斗	1	17 21 19	- -	21 19 21	2	田中睦生
S2	内藤寛喜	2	21 21	- -	8 10	0	江尻海斗
S3	山下裕太			-			出合大翔

試合番号	下関工科		3	-	0	山口農業	
5							
D1	瓜生蛍二 山本悠月	2	21 21	- -	16 12	0	飯田千貴 稲子田翔隆
D2	上領莉來 塩満暁來	2	21 21	- -	11 8	0	松浦温史 中本大梧
S1	奥谷太哉	2	21 21	- -	9 5	0	亀井莉央
S2	瓜生蛍二			-			稲子田翔隆
S3	山本悠月			-			飯田千貴

試合番号	野田学園		3	-	0	徳山高校	
6							
D1	石谷翔吾 山縣勇飛	2	21 21	- -	7 3	0	森岡 慶 森岡丈登
D2	西 圭吾 野口釉莉	2	21 21	- -	9 10	0	佐々木隆太 松田駿汰
S1	前 勇奨	2	21 21	- -	17 13	0	磯村陸斗
S2	小嶋庵里			-			廣林雅人
S3	山縣勇飛			-			勝野井僚

試合番号	山口中央		3	-	1	下関商業	
7							
D1	小川翔大 木谷 歩	2	21 21	-	5 5	0	垣尾憲飛 早川裕麻
D2	有田伊吹 井上陽人	0	15 10	-	21 21	2	西 慧碧 岡田葉槻
S1	村田悠匡	2	21 21	-	14 16	0	小澤一希
S2	木谷 歩	1	20 21 4	-	22 16 6	1	西 慧碧
S3	小川翔大	2	21 21	-	13 12	0	岡田葉槻

試合番号	下関西		3	-	1	宇部鴻城	
8							
D1	西村仁志 蜂谷陵真	2	21 21	-	3 2	0	御手洗蒼空 羽鳥太陽
D2	吉永匠吾 藤井 壯	0	17 19	-	21 21	2	黒瀬恭介 濱野優人
S1	岡田鳳志	2	23 21	-	21 13	0	吉岡悠真
S2	蜂谷陵真	2	21 21	-	8 8	0	濱野優人
S3	西村仁志			-			黒瀬恭介

試合番号	桜ヶ丘		3	-	2	山口	
9							
D1	河村匠悟 未安晟汰	2	21 21	-	9 9	0	川口陽叶 廣田蒼大
D2	松村 昊 藤本悠太	0	18 14	-	21 21	2	森重裕介 梶本篤弘
S1	藤原尚矢	1	18 21 16	-	21 19 21	2	吉松 隼
S2	未安晟汰	2	21 21	-	14 6	0	梶本篤弘
S3	河村匠悟	2	21 21	-	16 12	0	森重裕介

試合番号	柳井商工		3	-	0	宇部高専	
10							
D1	鈴木修斗 立脇悠羽	2	21 21	-	4 8	0	内野 晃 田屋内尚大
D2	木村凌大 末元千陽	2	21 21	-	3 0	0	松岡昇汰 日山翔太
S1	嶋田圭佑	2	21 21	-	8 5	0	中塚隆之介
S2	立脇悠羽			-			内野 晃
S3	木村凌大			-			田屋内尚大

試合番号	下関工科		3	-	2	下関南	
11							
D1	瓜生螢二 山本悠月	2	21 21	-	16 7	0	橋本 悠 金谷唯希
D2	上領莉來 塩満暁來	0	9 12	-	21 21	2	内藤寛喜 山下裕太
S1	奥谷太哉	2	21 21	-	15 7	0	渡邊蓮斗
S2	塩満暁來	0	14 14	-	21 21	2	山下裕太
S3	山本悠月	2	21 21	-	18 14	0	内藤寛喜

試合番号	野田学園		3	-	1	山口中央	
12							
D1	石谷翔吾 山縣勇飛	2	21 21	-	13 8	0	有田伊吹 井上陽人
D2	西 圭吾 野口釉莉	0	19 19	-	21 21	2	小川翔大 木谷 歩
S1	小嶋庵里	2	21 21	-	11 7	0	村田悠匡
S2	前 勇奨	1	21 18	-	6 21	1	木谷 歩
S3	石谷翔吾	2	21 21	-	11 8	0	小川翔大

試合番号	桜ヶ丘		3	-	0	下関西	
13							
D1	河村匠悟 未安晟汰	2	21 21	- -	4 8	0	西村仁志 蜂谷陵真
D2	藤原尚矢 藤本悠太	2	21 21	- -	8 12	0	後藤悠大 新久保有輝
S1	松村 昊	2	21 21	- -	9 13	0	岡田鳳志
S2	河村匠悟			-			蜂谷陵真
S3	未安晟汰			-			西村仁志

試合番号	柳井商工		3	-	0	下関工科	
14							
D1	鈴木修斗 未元千陽	2	21 21	- -	11 14	0	山本悠月 瓜生螢二
D2	寺岡涼真 志村諒也	2	21 21	- -	6 10	0	奥谷太哉 幸松和美
S1	嶋田圭佑	2	21 21	- -	4 6	0	上領莉來
S2	木村凌大			-			瓜生螢二
S3	立脇悠羽			-			山本悠月

試合番号	野田学園		3	-	2	桜ヶ丘	
15							
D1	石谷翔吾 山縣勇飛	1	17 21	- -	21 12	2	河村匠悟 未安晟汰
D2	西 圭吾 野口釉莉	2	21 21	- -	10 13	0	藤原尚矢 松村 昊
S1	小嶋庵里	2	21 21	- -	9 5	0	藤本悠太
S2	石谷翔吾	0	11 11	- -	21 21	2	河村匠悟
S3	山縣勇飛	2	10 21 21	- - -	21 11 15	1	未安晟汰

試合番号	柳井商工		3	-	0	野田学園	
16							
D1	鈴木修斗 未元千陽	2	21 21	- -	13 11	0	山縣勇飛 石谷翔吾
D2	立脇悠羽 木村凌大	2	21 21	- -	12 9	0	西 圭吾 野口釉莉
S1	嶋田圭佑	2	21 22	- -	10 20	0	前 勇奨
S2	木村凌大			-			小嶋庵里
S3	立脇悠羽			-			山縣勇飛

試合番号	下関工科		1	-	3	桜ヶ丘	
17							
D1	上領莉來 塩満咲來	0	15 11	- -	21 21	2	河村匠悟 未安晟汰
D2	瓜生螢二 山本悠月	2	21 21	- -	11 15	0	藤本悠太 藤原尚矢
S1	奥谷太哉	0	15 9	- -	21 21	2	松村 昊
S2	瓜生螢二	0	5 9	- -	21 21	2	河村匠悟
S3	山本悠月	1	21	-	11	0	未安晟汰

試合番号				-			
18							
D1				-			
D2				-			
S1				-			
S2				-			
S3				-			

女子

試合番号	徳山高専		3	-	1	新南陽	
1							
D1	富田結子 大田 和	2	21 21	- -	12 8	0	坂林璃子 平屋有記
D2	飯田ひかり 河村小夏	2	21 21	- -	10 6	0	室山陽菜 西江香乃
S1	沖本幸音	0	3 6	- -	21 21	2	高宮万絢
S2	富田結子	2	21 21	- -	7 1	0	平屋有記
S3	飯田ひかり			-			坂林璃子

試合番号	下工科		3	-	0	宇部中央	
2							
D1	中元娃璃 仲田美乃里	2	21 21	- -	13 12	0	元吉柚穂 弥益苺花
D2	有富亜矢子 岡本加奈未	2	21 21	- -	16 15	0	國平和花 山崎愛華
S1	若林久絵	2	21 21	- -	16 15	0	河村向日葵
S2	仲田美乃里			-			弥益苺花
S3	岡本加奈未			-			元吉柚穂

試合番号	柳井商工		3	-	0	徳山高専	
3							
D1	田原日葵 野田紋花	2	21 21	- -	7 4	0	飯田ひかり 富田結子
D2	花本凜菜 木全希羽	2	21 21	- -	2 2	0	河村小夏 大田 和
S1	兵頭真尋	2	21 21	- -	3 1	0	沖本幸音
S2	突沖花歩			-			富田結子
S3	花本凜菜			-			飯田ひかり

試合番号	下関西		3	-	1	大津緑洋	
4							
D1	竹内和歌 古本桜羽		21 21	- -	14 15		玉川絢菜 松田藍菜
D2	岩瀬菜々心 菊永望咲		21 21	- -	16 14		垣内ひかる 黒瀬陽菜乃
S1	廣野絢萌		22 17 15	- - -	20 21 21		玉川結菜
S2	古本桜羽		21 21	- -	12 12		垣内ひかる
S3	竹内和歌			-			松田藍菜

試合番号	下関商業		3	-	0	山口中央	
5							
D1	成重祐香 久保田恵美	2	21 21	- -	15 17	0	石田桜空 河野心愛
D2	楯田華子 森田渚央	2	21 21	- -	11 14	0	村松陽依莉 藪 詩乃
S1	山木結愛	2	21 21	- -	4 9	0	鬼村碧衣
S2	成重祐香			-			石田桜空
S3	久保田恵美			-			河野心愛

試合番号	西京		3	-	0	山口農業	
6							
D1	是永若菜 原 理桜	2	21 21	- -	2 2	0	山本詞葉 三好悠月
D2	村田薫美 原 実桜	2	21 21	- -	3 7	0	廣本朱里 三好彩華
S1	國安愛望	2	21 21	- -	11 7	0	鹿野美央
S2	原 理桜			-			廣本朱里
S3	原 実桜			-			三好 渚

試合番号	下関南		3	-	1	徳山商工	
7							
D1	山川桃加 森脇 優	2	21 21	-	14 13	0	八木歩梨 柳井若奈
D2	茅野真央 吉本美桜	1	9 21 14	-	21 19 21	2	有海美羽 三芳真夢
S1	福本詩歩	2	21 21	-	19 13	0	井上内葉
S2	山川桃加	2	21 21	-	11 9	0	柳井若奈
S3	森脇 優			-			八木歩梨

試合番号	山口		3	-	1	徳山	
8							
D1	松村佑海 平田ひかる		21 21	-	2 6		矢上理紗 村本莉菜
D2	塚本真央 下村潤夏		16 11	-	21 21		本田花笑 山崎 怜
S1	弘中 葵		21 21	-	6 10		河野夏希
S2	松村佑海		18 9	-	21 19		本田花笑
S3	平田ひかる		21 21	-	2 7		鶴峯有紗

試合番号	華陵		3	-	1	野田学園	
9							
D1	菊川望乃 牧野美優		11 7	-	21 21		齋藤香凜 古川陽菜乃
D2	三浦もえ 馬場暖花		21 21	-	9 12		石津麗愛 上杉莉子
S1	福田杏奈		21 21	-	17 4		荒瀬帆希
S2	三浦もえ		21 21	-	18 14		齋藤香凜
S3	馬場暖花		18	-	18		古川陽菜乃

試合番号	桜ヶ丘		3	-	0	下工科	
10							
D1	羽山結月 松村美南	2	21 21	-	10 3	0	中元娃璃 仲田美乃里
D2	藤井那依 松原桃未	2	21 21	-	8 8	0	有富亜矢子 若林久絵
S1	安田小葉	2	21 21	-	2 5	0	岡本加奈未
S2	松村美南			-			仲田美乃里
S3	羽山結月			-			中元娃璃

試合番号	柳井商工		3	-	0	下関西	
11							
D1	田原日葵 野田紋花	2	21 21	-	3 3	0	竹内和歌 廣野絢萌
D2	突沖花歩 木全希羽	2	21 21	-	3 4	0	岩瀬菜々心 菊永望咲
S1	兵頭真尋	2	21 21	-	2 5	0	古本桜羽
S2	花本凜菜			-			竹内和歌
S3	突沖花歩			-			岩瀬菜々心

試合番号	西京		3	-	1	下関商業	
12							
D1	是永若菜 原 理桜	2	21 21	-	15 12	0	山木結愛 楯田華子
D2	村田薫美 原 実桜	1	22 14 13	-	20 21 21	2	成重祐香 森田渚央
S1	國安愛望	2	21 21	-	11 16	0	久保田恵美
S2	原 実桜	0	16	-	21	1	成重祐香
S3	是永若菜	2	21 21	-	10 14	0	山木結愛

試合番号	山口		3	-	1	下関南	
13							
D1	松村佑海 平田ひかる	2	16 22 21	-	21 20 16	1	山川桃加 森脇 優
D2	塚本真央 下村潤夏	1	20 21 13	-	22 19 21	2	茅野真央 吉本美桜
S1	弘中 葵	2	21 21	-	12 15	0	福本詩歩
S2	松村佑海	2	21 21	-	3 5	0	森脇 優
S3	平田ひかる	0	8	-	21	1	山川桃加

試合番号	桜ヶ丘		3	-	0	華陵	
14							
D1	羽山結月 松村美南	2	21 21	-	9 5	0	三浦もえ 馬場暖花
D2	野田結愛 徳本 舞	2	21 21	-	5 4	0	菊川望乃 兵頭和香
S1	久野結愛	2	21 21	-	5 2	0	福田杏奈
S2	松村美南			-			三浦もえ
S3	羽山結月			-			馬場暖花

試合番号	柳井商工		3	-	0	西京	
15							
D1	田原日葵 野田紋花	2	21 21	-	4 7	0	是永若菜 原 実桜
D2	突沖花歩 木全希羽	2	21 21	-	2 5	0	村田薫美 原 実桜
S1	花本凜菜	2	21 21	-	9 5	0	國安愛望
S2	突沖花歩			-			是永若菜
S3	野田紋花			-			原 実桜

試合番号	桜ヶ丘		3	-	0	山口	
16							
D1	羽山結月 松村美南	2	21 21	-	5 16	0	松村佑海 平田ひかる
D2	安田小葉 野田結愛	2	21 21	-	4 6	0	塚本真央 下村潤夏
S1	久野結愛	2	21 21	-	8 13	0	弘中 葵
S2	松村美南			-			松村佑海
S3	羽山結月			-			平田ひかる

試合番号	柳井商工		3	-	0	桜ヶ丘	
17							
D1	田原日葵 野田紋花	2	21 21	-	16 9	0	羽山結月 松村美南
D2	花本凜菜 木全希羽	2	21 21	-	5 6	0	安田小葉 野田結愛
S1	突沖花歩	2	21 21	-	7 3	0	久野結愛
S2	花本凜菜			-			松村美南
S3	野田紋花			-			羽山結月

試合番号	山口		3	-	1	西京	
18							
D1	松村佑海 平田ひかる	2	22 17 21	-	20 21 16	1	是永若菜 原 実桜
D2	塚本真央 下村潤夏	0	6 4	-	21 21	2	村田薫美 原 実桜
S1	弘中 葵	2	21 21	-	14 17	0	國安愛望
S2	松村佑海	2	21 21	-	4 10	0	原 実桜
S3	平田ひかる	1	21	-	17	0	是永若菜

男子 ダブルス (89)

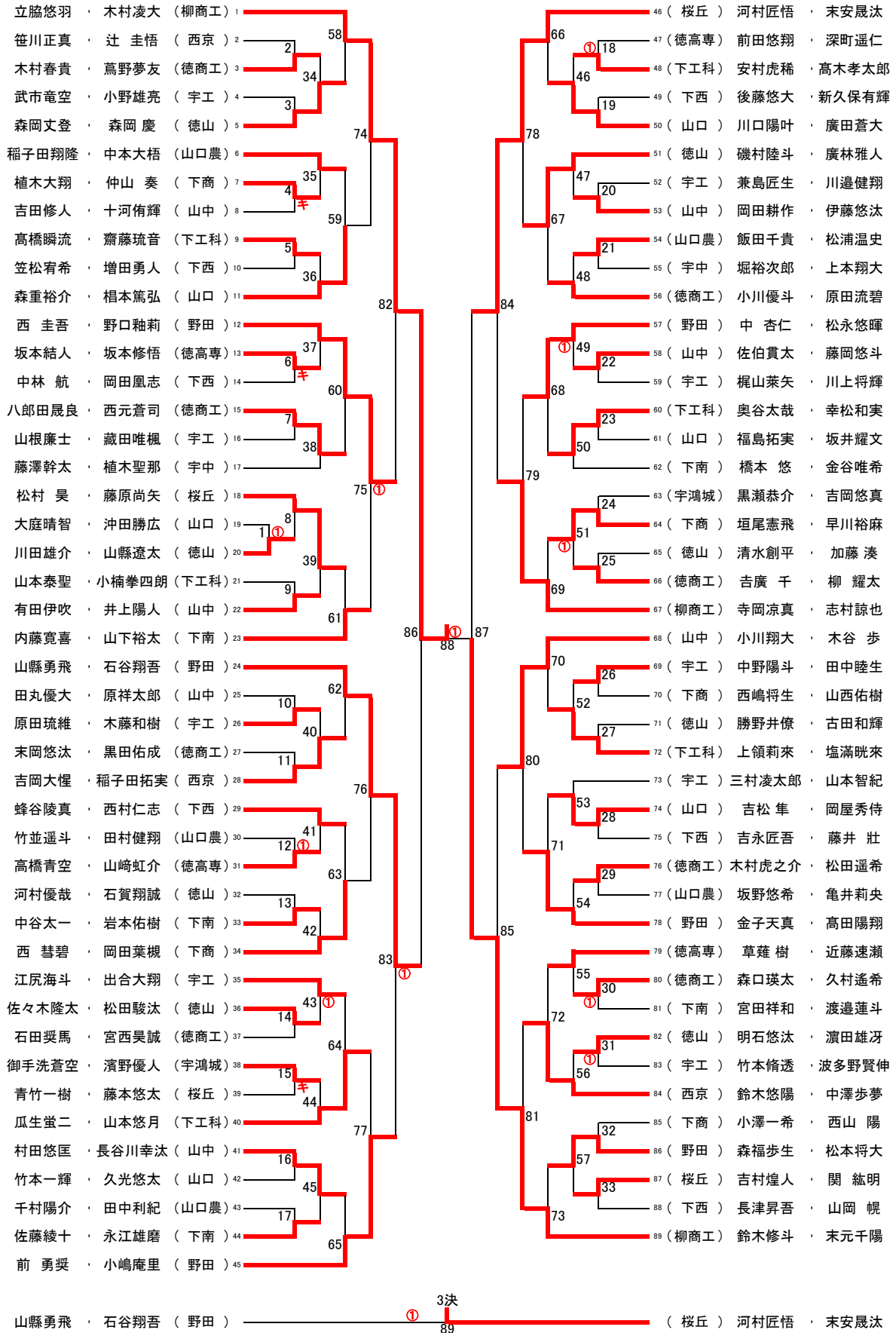

女子 ダブルス (93)

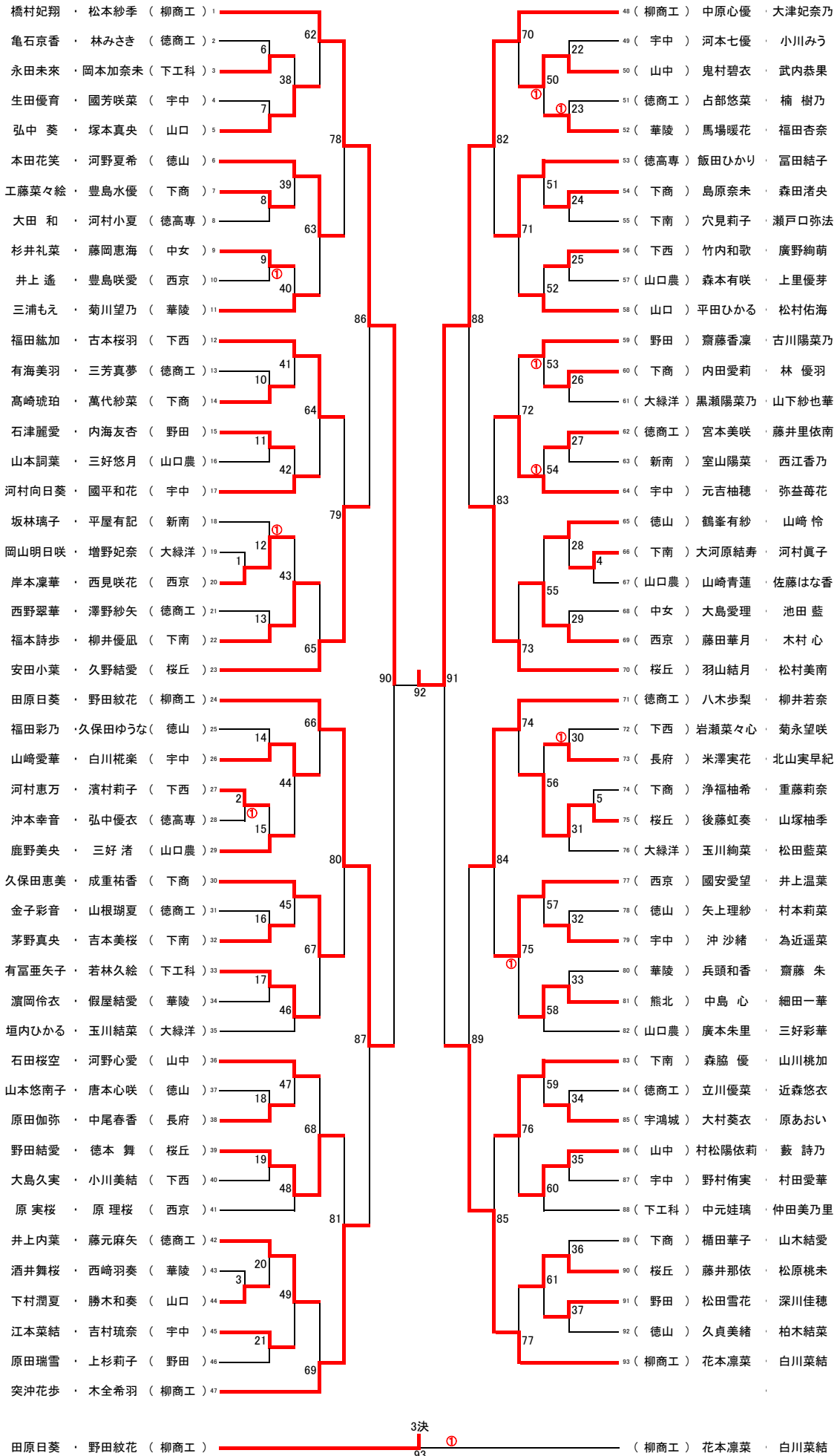

男子 シングルス (161)
ADブロック (81)

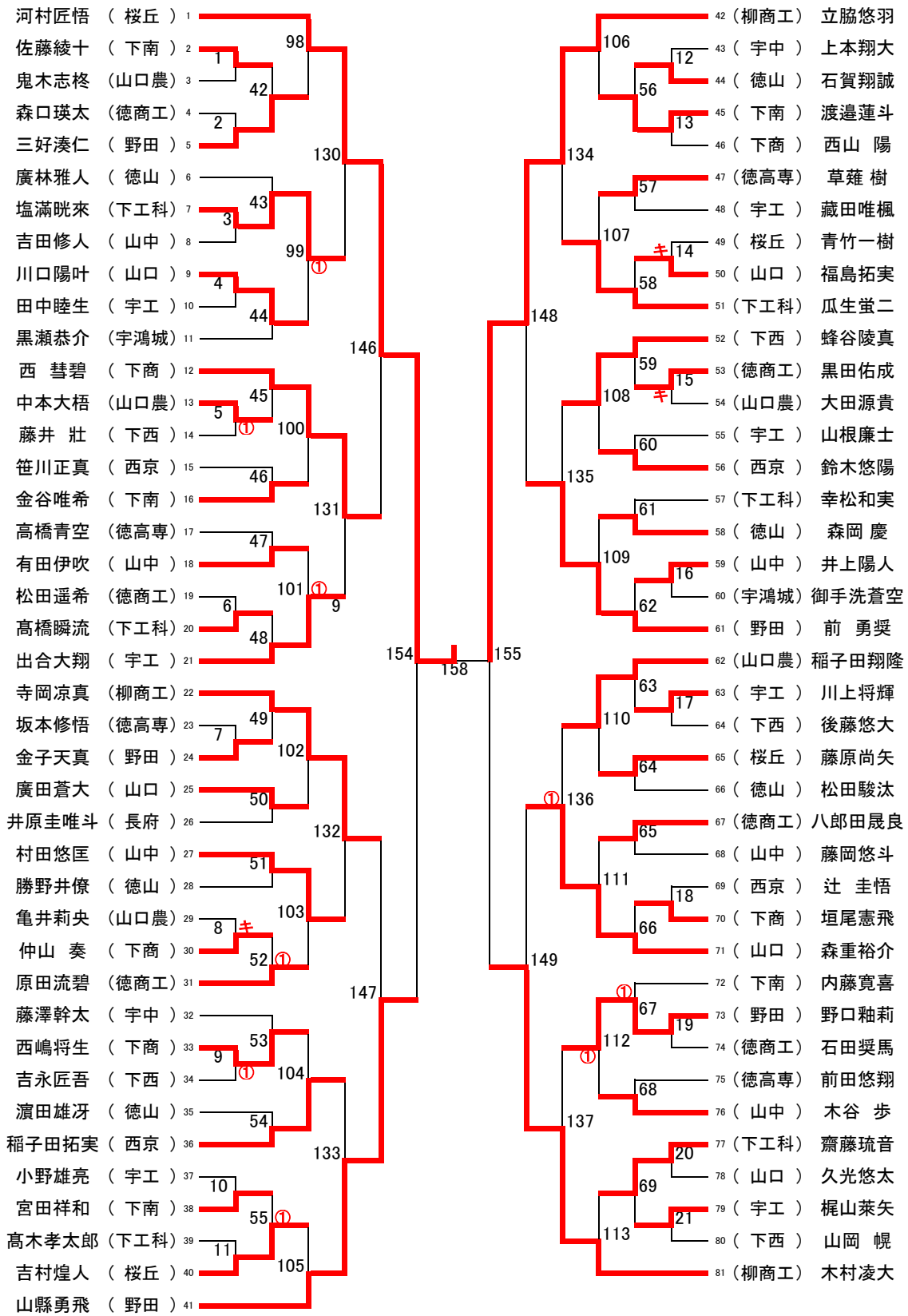

決勝
①
河村匠悟 (桜丘) 160 (柳商工) 嶋田圭佑

第2代表
①
立脇悠羽 (柳商工) 162 (柳商工) 嶋田圭佑

男子 シングルス (161)
BCブロック (80)

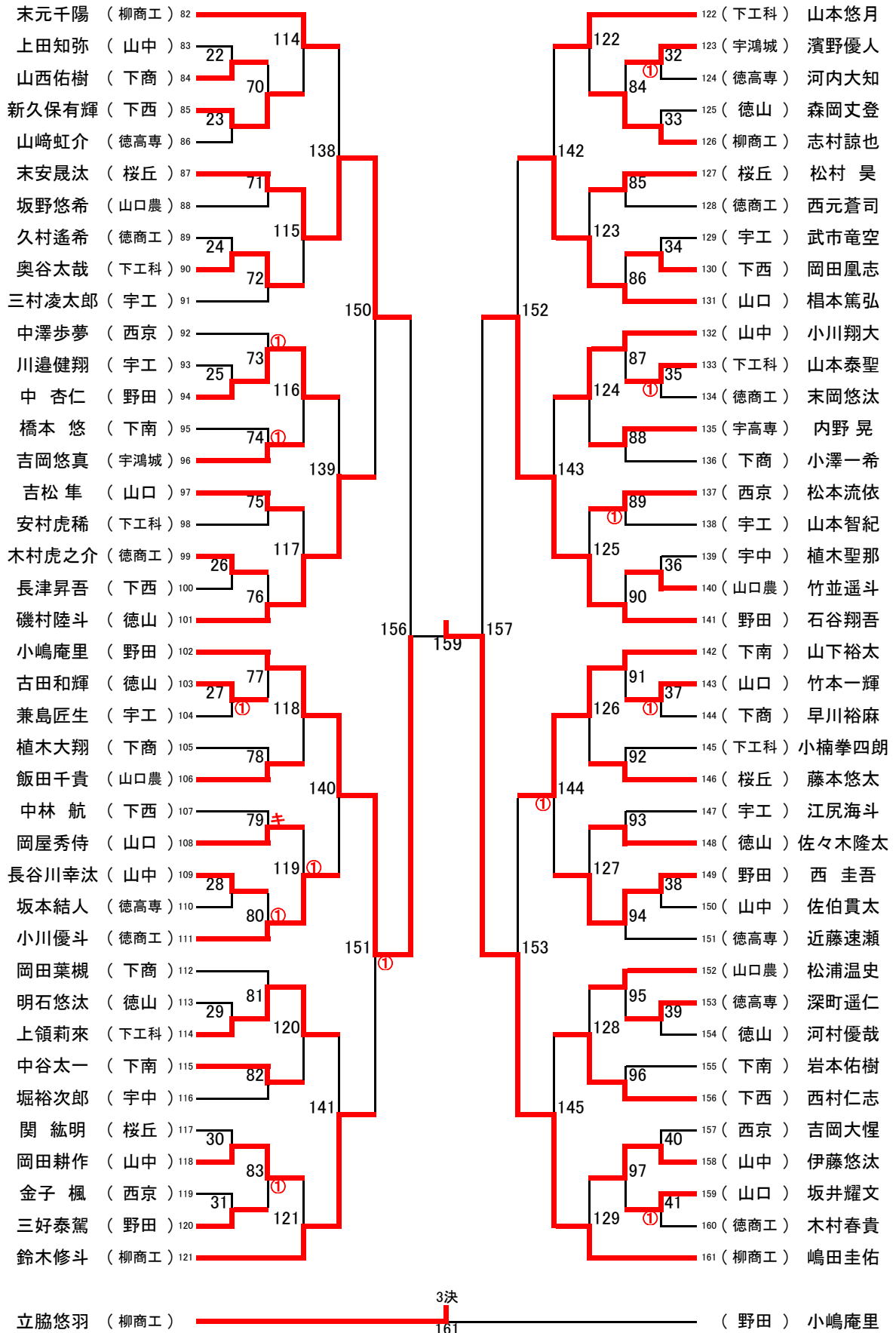

女子 シングルス (179)
ADブロック (89)

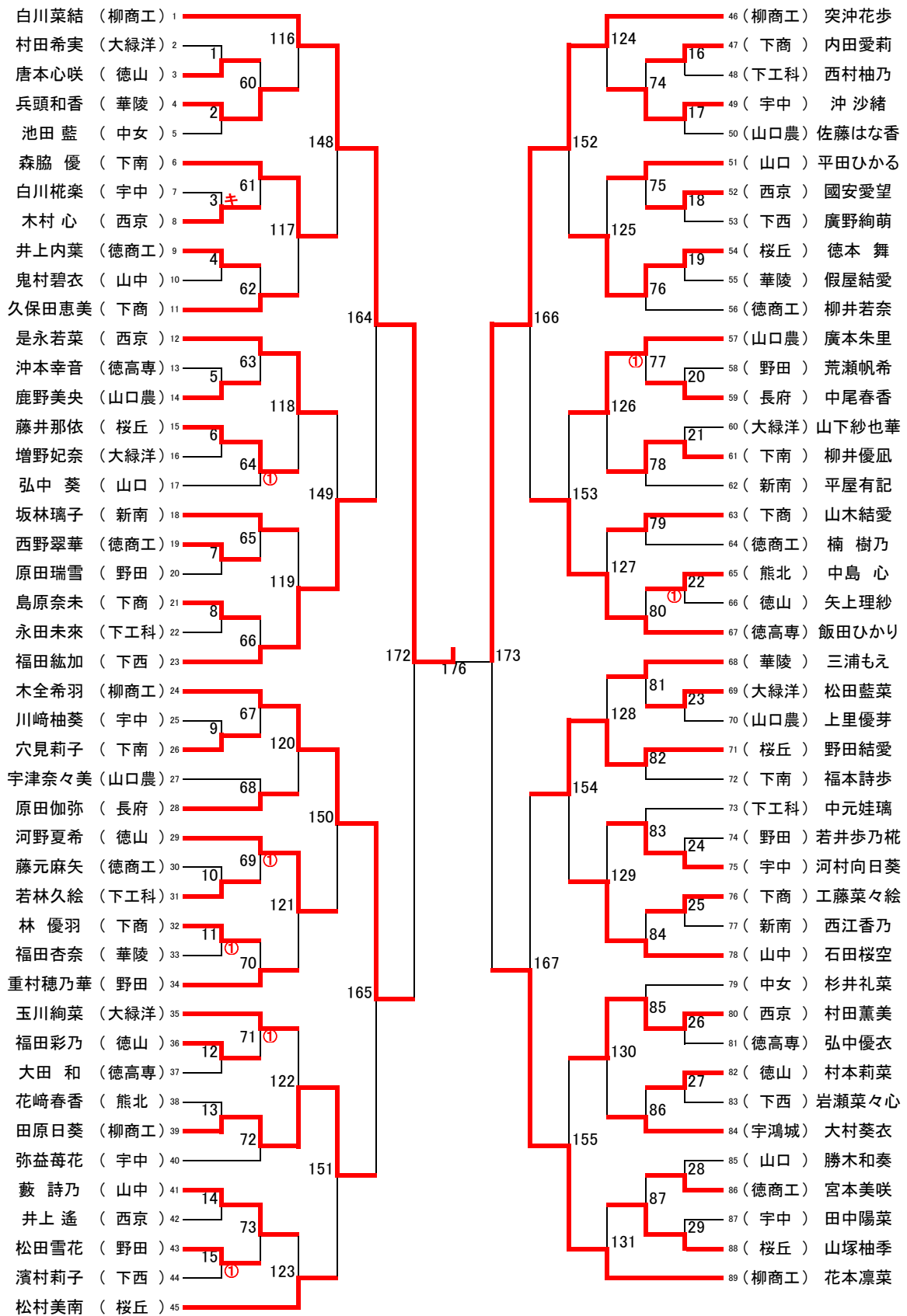

決勝
白川菜結 (柳商工) 178 (柳商工) 中原心優

第2代表
中原心優 (柳商工) 180 (柳商工) 突沖花歩

女子 シングルス (179)
BCブロック (90)

