

第75回山口県高等学校総合体育大会柔道競技

試合順

6月1日(土) 男女団体試合

順	第1試合場	第2試合場	第3試合場	第4試合場
1	男子1回戦① 下松工業 — 田布施農工		防府商工 — 宇部工業	
2	男子1回戦②		高水 — 下関工科	
3	女子リーグ① 高川学園 — 防府商工		萩 — 西京	
4	男子2回戦① 高川学園 — 1-1の勝者		萩 — 3-1の勝者	
5	男子2回戦② 南陽工業 — 徳山		早鞆 — 3-2の勝者	
6	女子リーグ② 高川学園 — 萩		防府商工 — 西京	
7	男子準決勝 1-4の勝者 — 1-5の勝者		3-4の勝者 — 3-5の勝者	
8	女子リーグ③ 高川学園 — 西京		防府商工 — 萩	
9	男子決勝戦 1-7の勝者 — 3-7の勝者			

6月2日(日) 男女個人試合

順	第1試合場	第2試合場	第3試合場	第4試合場
1	男子 1回戦～準決勝 60kg級 (25試合) 女子 1回戦～準決勝	66kg級 73kg級 (27試合)	女子全階級 (25試合) ※リーグ戦はすべて実施	81kg級 90kg級 100kg級 100kg超級 (25試合)
2	女子決勝 (4試合) ※軽い階級から実施			
3	男子決勝 (7試合) ※軽い階級から実施			

第75回山口県高等学校総合体育大会柔道競技

男子団体試合

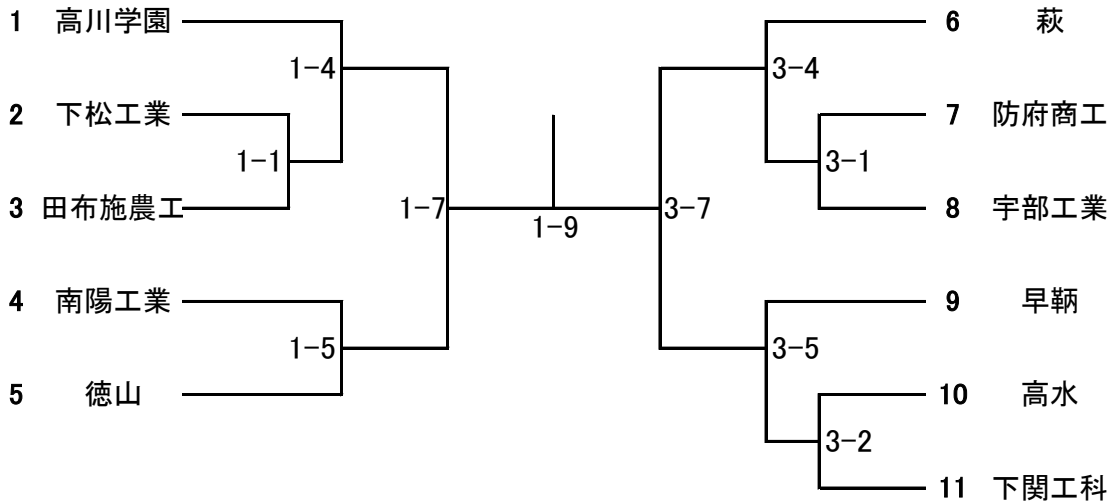

女子団体試合

	高川学園	防府商工	萩	西京	勝・敗・引分	順位
1 高川学園		1-3	1-6	1-8		
2 防府商工			3-8	3-6		
3 萩				3-3		
4 西京						

第1試合場

男子個人 60 kg級

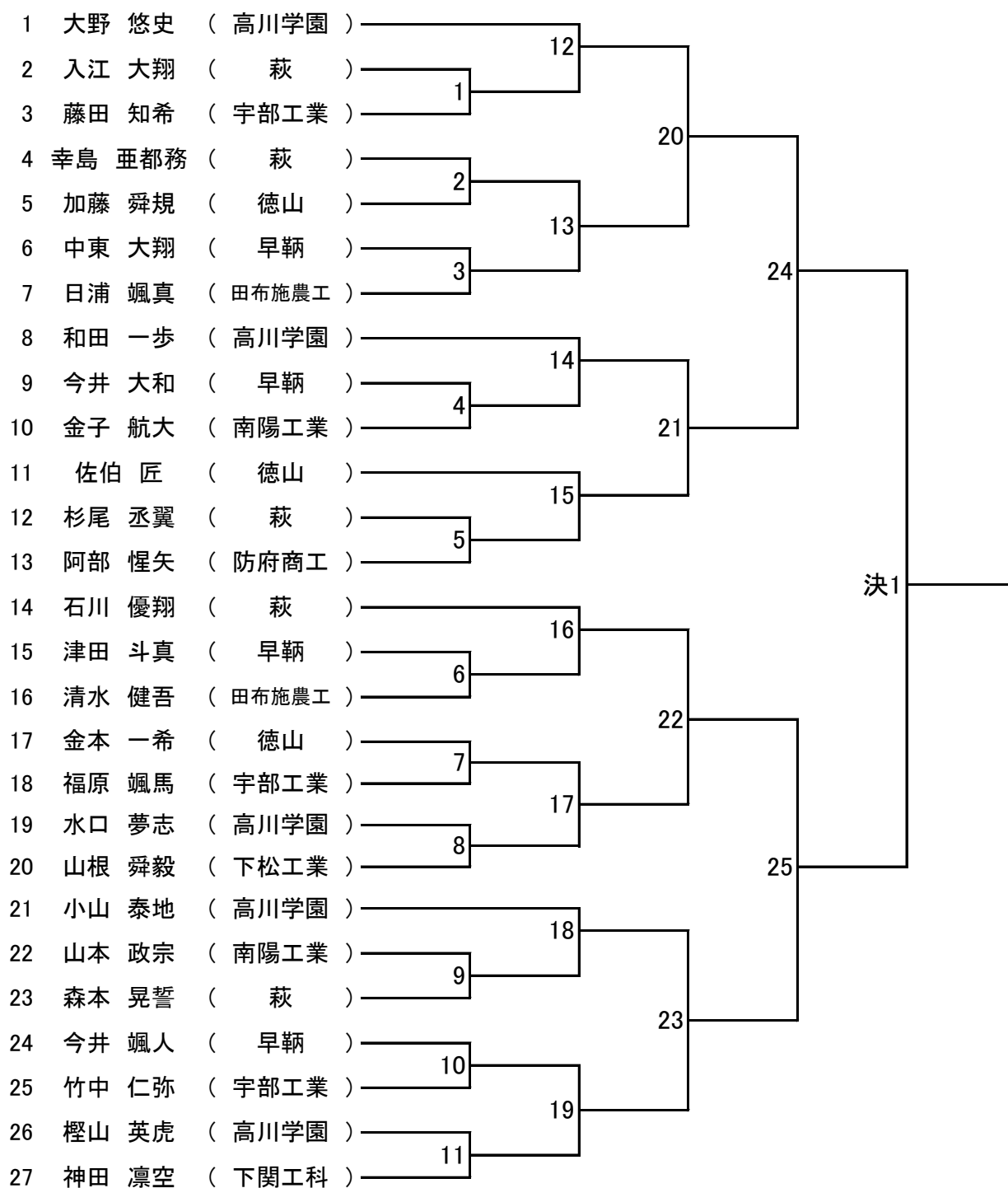

第2試合場

男子個人 66 kg級

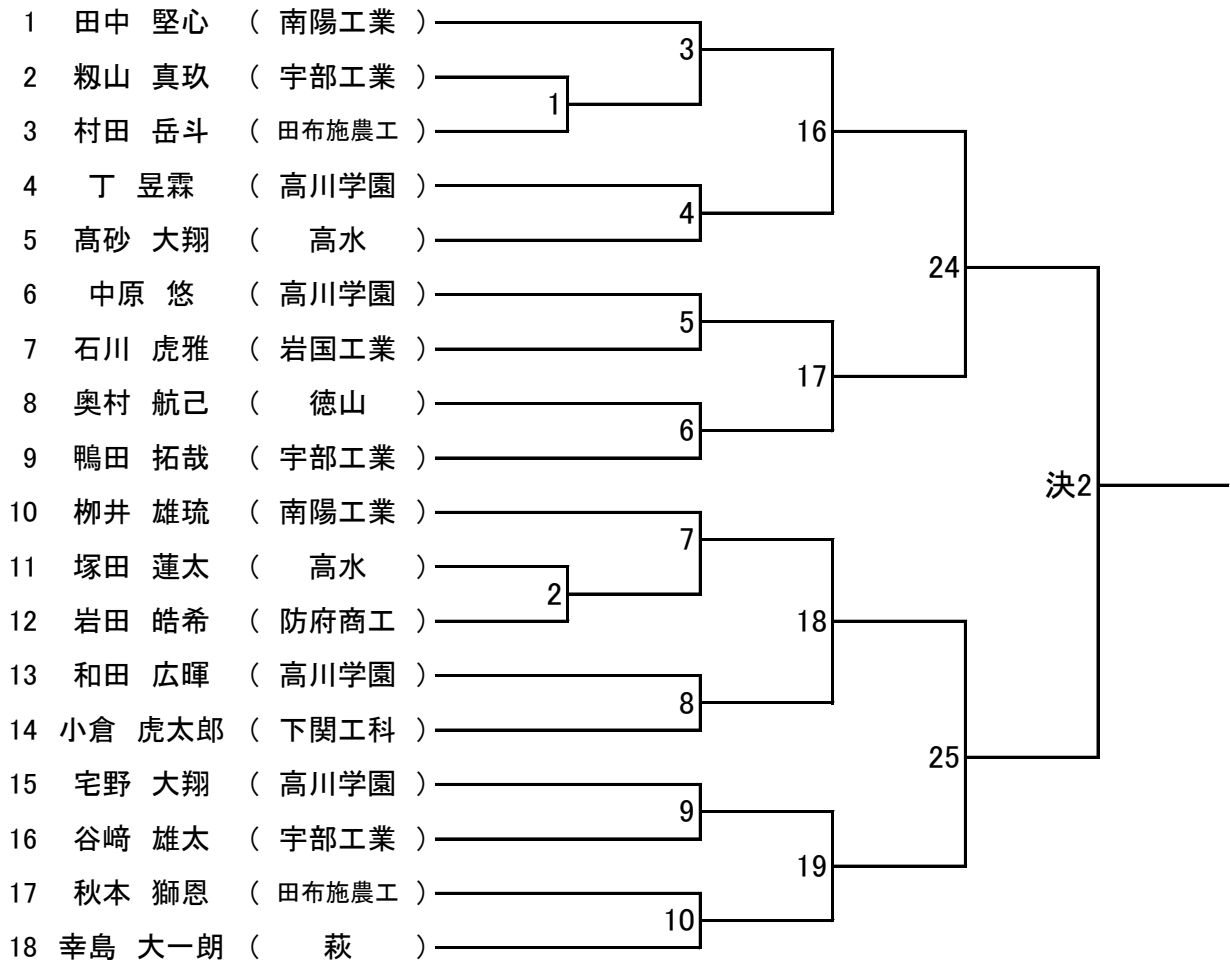

第2試合場

男子個人 73 kg級

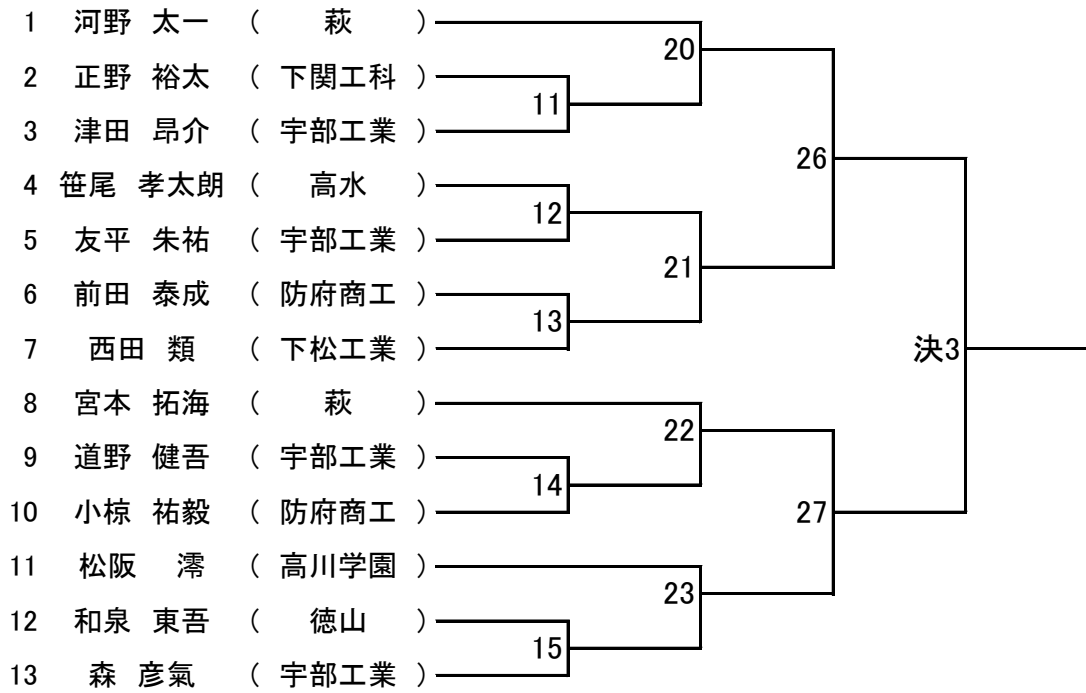

第4試合場

男子個人 81 kg級

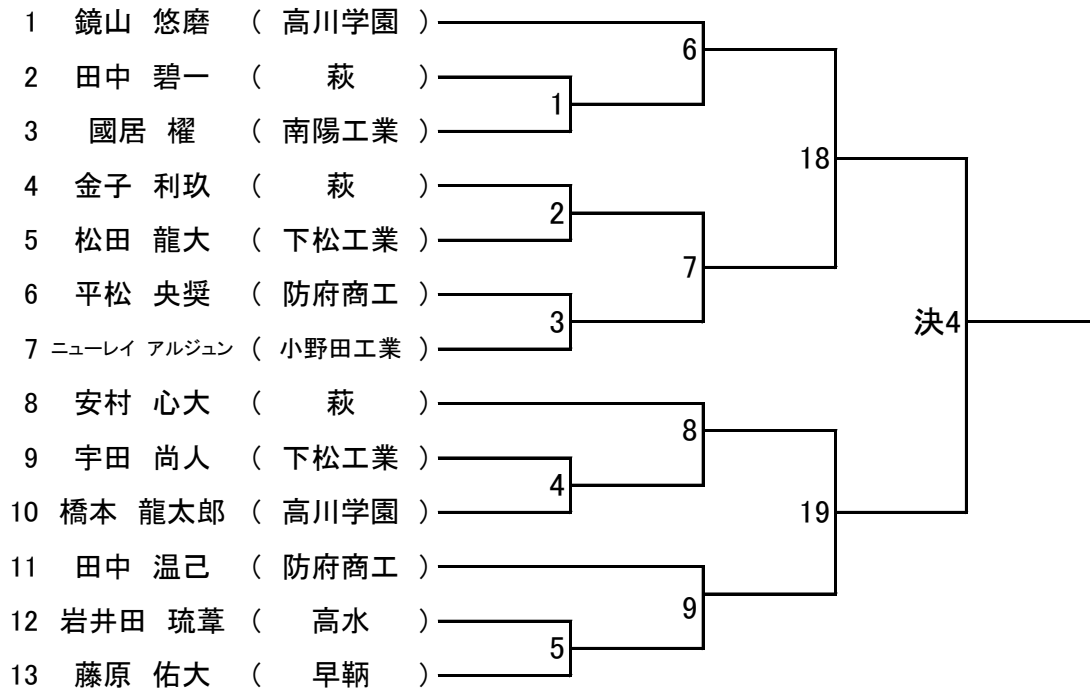

第4試合場

男子個人 90 kg級

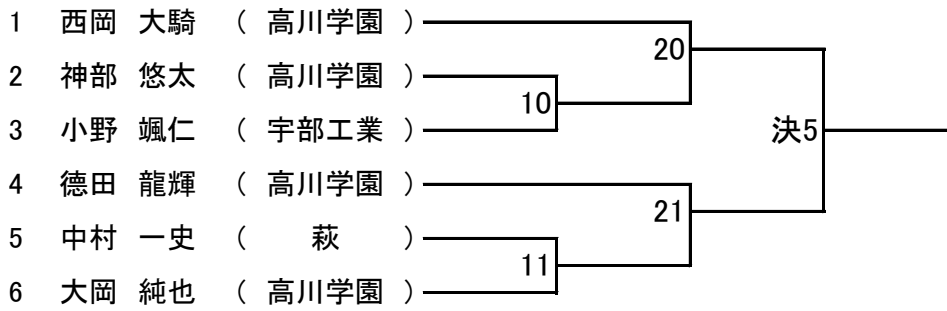

第4試合場

男子個人 100 kg級

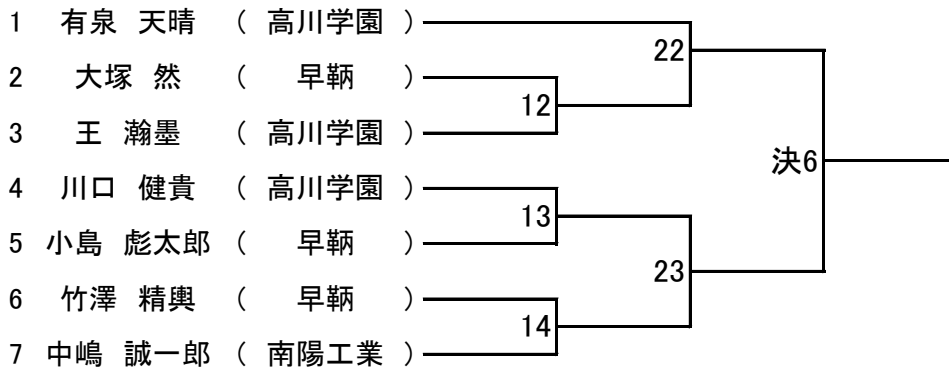

男子個人 100 kg超級

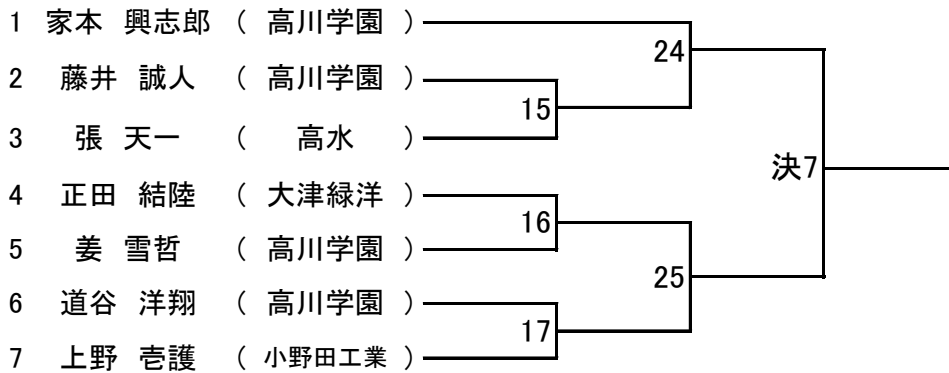

第3試合場

女子個人 48 kg級

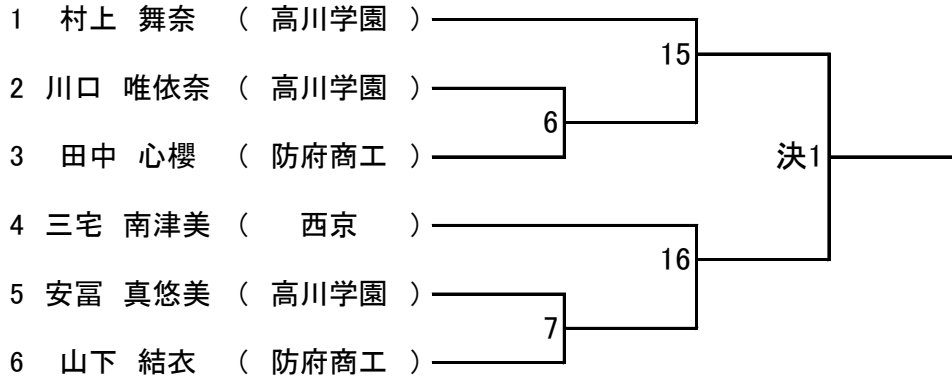

女子個人 52 kg級

	貞廣 帆夏	亀田 穂夏	大石 吏摩	大浴 希愛	勝・負	順位
1	貞廣 帆夏 (高川学園)	1	10	22		
2	亀田 穂夏 (萩)		21	11		
3	大石 吏摩 (高水)			2		
4	大浴 希愛 (高川学園)					

女子個人 57 kg級

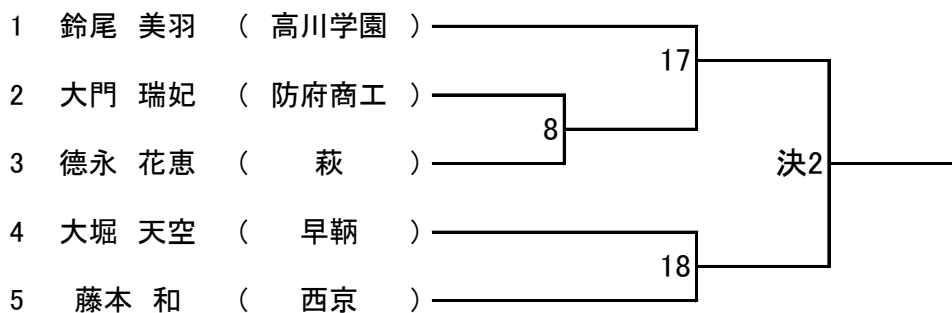

第3試合場

女子個人 63 kg級

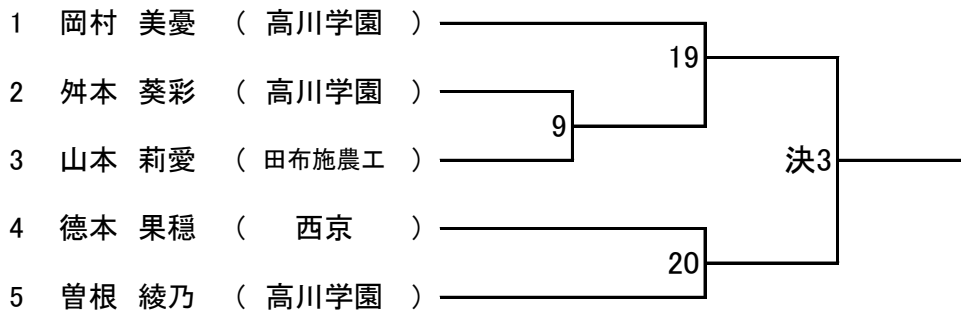

女子個人 70 kg級

		山内 萌生	平瀬 優姫	坂本 実咲	勝・負	順位
1	山内 萌生 (高川学園)	/	3	23		
2	平瀬 優姫 (西京)	/		12		
3	坂本 実咲 (西京)	/				

女子個人 78 kg級

		徳田 愛梨	河野 智咲	志岐 陽向	檀上 美羽	勝・負	順位
1	徳田 愛梨 (高川学園)	/	4	13	25		
2	河野 智咲 (宇部総合支援)	/		24	14		
3	志岐 陽向 (萩)	/			5		
4	檀上 美羽 (西京)	/					

女子個人 78 kg超級

